



İLKOKUL SINIF REHBERLİK ETKİNLİKLERİ

3. SINIF ETKİNLİKLERİ

BENİM OBJEKTİFİMDEN

Gelişim Alanı	Akademik
Yeterlik Alanı	Okula ve Okulun Çevresine Uyum
Kazanım/Hafta	Okula ilişkin duygu ve düşüncelerini ifade eder. / 1. Hafta
Sınıf Düzeyi	3.Sınıf
Süre	40 dk (Bir ders saati)
Araç-Gereçler	<ol style="list-style-type: none"> 1. Boya kalemleri 2. Çalışma Yaprığı-1 3. Çalışma Yaprığı-2 4. Çalışma Yaprığı-3 5. Fotoğraf makinesi veya görseli
Uygulayıcı İçin Ön Hazırlık	<ol style="list-style-type: none"> 1. Çalışma Yaprığı-1 öğrenci sayısı kadar çoğaltılır. 2. Çalışma Yaprığı-2 öğrenci sayısı kadar çoğaltılır. 3. Profesyonel bir fotoğraf makinesi veya görseli getirilir
Süreç (Uygulama Basamakları):	<ol style="list-style-type: none"> 1. Bir fotoğraf makinesi ya da makine görseli ile sınıfa girilerek "Merhaba çocuklar bugün sizlerle canlı fotoğraf oyunu oynayacağız. Elimdeki görseldeki gibi bir fotoğraf makinesini daha önce gördünüz mü?" yönergesi verilir. 2. Öğrencilerden toplu yanıt alınır. (Sınıfın aynı anda evet veya hayır diyerek cevap vermesi sağlanır.) Ardından makinenin objektif kısmı gösterilerek; "Bu bölüme fotoğraf makinesinin objektifi denir. Objektif; fotoğraf makinesi, mikroskop, dürbün vb. optik aletlerde cisimlerden gelen ışınları alıp ekran üzerine aktaran mercek veya mercek sistemi (TDK sözlük) olarak tanımlanır. Fotoğrafını çekmek istediğimiz nesneyi daha yakından görmemize yardımcı olur." şeklinde açıklama yapılır. 3. Uygulayıcı tarafından "Bugün sizler birer fotoğrafçı olacaksınız. Okulumuzu sizin objektifinizden görüntüleyeceğiz." açıklaması yapılarak oyuna geçilir. 4. "Hep birlikte Canlı Fotoğraf oyunu oynayacağız." açıklamasının ardından oyun kuralları anlatılır. <ul style="list-style-type: none"> • Sınıftan bir öğrenci fotoğrafçı olarak belirlenir. Fotoğrafçı olan öğrenci tahtaya çıkar ve fotoğraf çekiyormuş gibi yapar. • Üçten geriye doğru saydığı anda sınıftaki diğer öğrencilerin "Okul" sözcüğünün kendilerine çağrıştırdığı bir duygu veya düşünceyi ifade eden birer poz verip hareketsiz kalmaları istenir. • Fotoğrafçı olan öğrenci bir arkadaşını seçer ve pozunda hangi duygu veya düşünceyi ifade ettiğini tahmin eder. Fotoğrafçının tahmini doğru

Süreç (Uygulama Basamakları):

- olsa da olmasa da alkışlanarak yerine uęurlanır.
- Oyun fotoğrafçı deęiştirilerek bir kaç kez tekrarlanır.
5. Giriş oyununun ardından öğrencilere Çalışma Yapraęı-1 dağıtılır. Öğrencilerden "okul" denince akıllarına gelen tüm duygu ve düşünceleri yazarak okul görselinin içini doldurmaları istenir. Böylece bir kelime bulutu oluşturacakları ifade edilir.
 6. Gönüllü öğrencilerden başlanarak her bir öğrencinin hazırladığı kelime bulutunu paylaşması istenir. Hazırlanan kelime bulutları isteęe baęlı olarak sınıf panosuna asılmak üzere toplanır. Aşağıdaki sorularla süreç deęerlendirilir.
 - Okula iliřkin hangi duyguları ifade eden kelimeler yazdınız?
 - Okula iliřkin hangi düşünceleri ifade eden kelimeleri yazdınız?
 7. Öğrencilere Çalışma Yapraęı-2 dağıtılır. Çalışma yapraęında bulunan çocuk görsellerini tamamlamaları istenir. Ardından metin kutularından kalp şeklinde olana "Okul ile ilgili kalbimden geçen duygular", düşünce balonu şeklinde olana "Okul ile ilgili zihnimden geçen düşünceler" konulu birer cümle yazarak posterini tamamlamaları istenir.
 8. Aşağıdaki sorular yöneltilerek gönüllü öğrencilerin paylaşımları alınır.
 - Okula iliřkin hangi duyguları hissediyorsunuz? Neden?
 - Okula iliřkin hangi düşüncelere sahipsiniz? Neden?
 - Bu etkinlięin sonunda neleri fark ettiniz?
 9. Öğrencilerin paylaşımları alındıktan sonra süreç aşağıdaki gibi özetlenerek sonlandırılır.

"Okula iliřkin duygu ve düşüncelerimizi paylaşmak okula iliřkin olumlu tutumlar geliřtirmemize yardımcı olacaęı için oldukça önemlidir. Bunu her zaman hatırlamaya çalışalım."

Kazanımın Deęerlendirilmesi:

1. Okul sözcüğünün kendisinde çağrıřtırdığı duygulardan üç tanesini seçerek her bir duyguya bir emoji tasarlaması ve bir dahaki derse gelirken getirmesi istenir. Hazırlanan görseller isteęe baęlı olarak sınıf panosunda sergilenir.

Uygulayıcıya Not:

1. Kalabalık sınıflarda oyunda daha çok öğrenciye yer verebilmek için birden fazla fotoğrafçı ile grup çalışması yaptırılabilir.
2. Etkileşimli tahta/projeksiyon olan sınıflarda kelime bulutu etkinlięi tagull word uygulaması ile bilgisayarda yaptırılabilir. Her öğrenciden okul ile ilgili bir duygu ve bir düşünce ifade etmesi istenir. Öğretmen öğrencilerin söyledięi sözcükleri sırayla uygulamaya yazar ve kelime bulutunu oluşturur.

Özel gereksinimli öğrenciler için;

1. Akran eşleşmesi saęlanarak sosyal çevre düzenlenebilir.
2. Fotoğraf makinesini tutma sırasında materyale kavramayı artırıcı parçalar eklenerek materyal uyarlanabilir.
3. Çalışma Yapraęı-2'de öğrenciden yazma yerine resimli kartlar yapıştırması ya da çizmesi istenebilir.
4. Öğretmen öğrencinin duygusunu ifade etmesinde geri bildirim sunarak destek saęlayabilir.

Etkinlięi Geliřtiren:

Zerrin AY

Çalışma Yaprağı 1

Okul görselinin içine okul ile ilgili tüm duygu ve düşüncelerinizi yazarak kelime bulutu oluşturunuz.

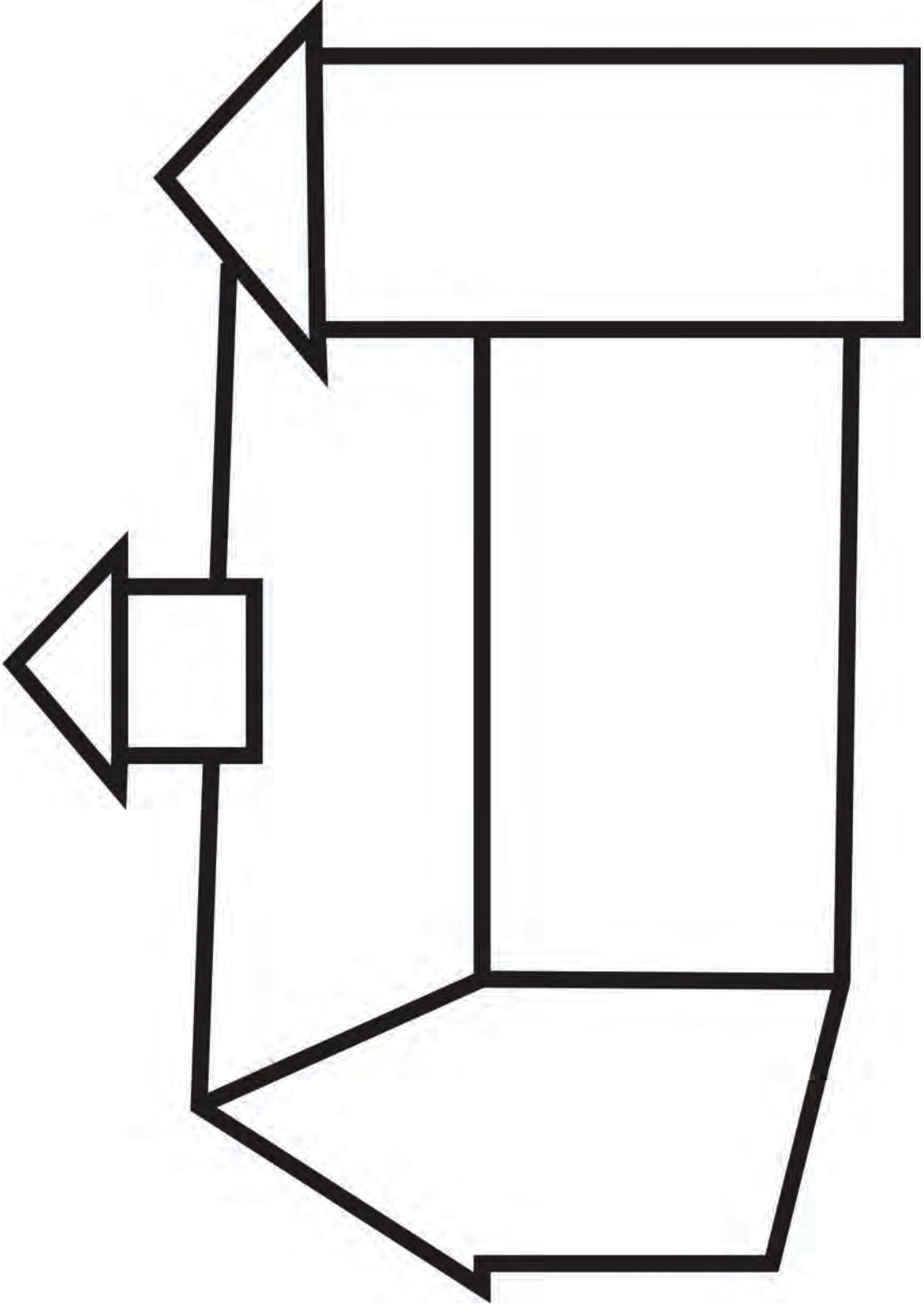

Çalışma Yaprağı 2

OKULDAKİ BEN

Aşağıdaki yarım bırakılmış çocuk resmini tamamlayarak kalp şeklindeki kutucuğa “Okul ile ilgili kalbimden geçen duygular”, düşünce balonu şeklinde olana “Okul ile ilgili zihninden geçen düşünceler” konulu birer cümle yazınız.

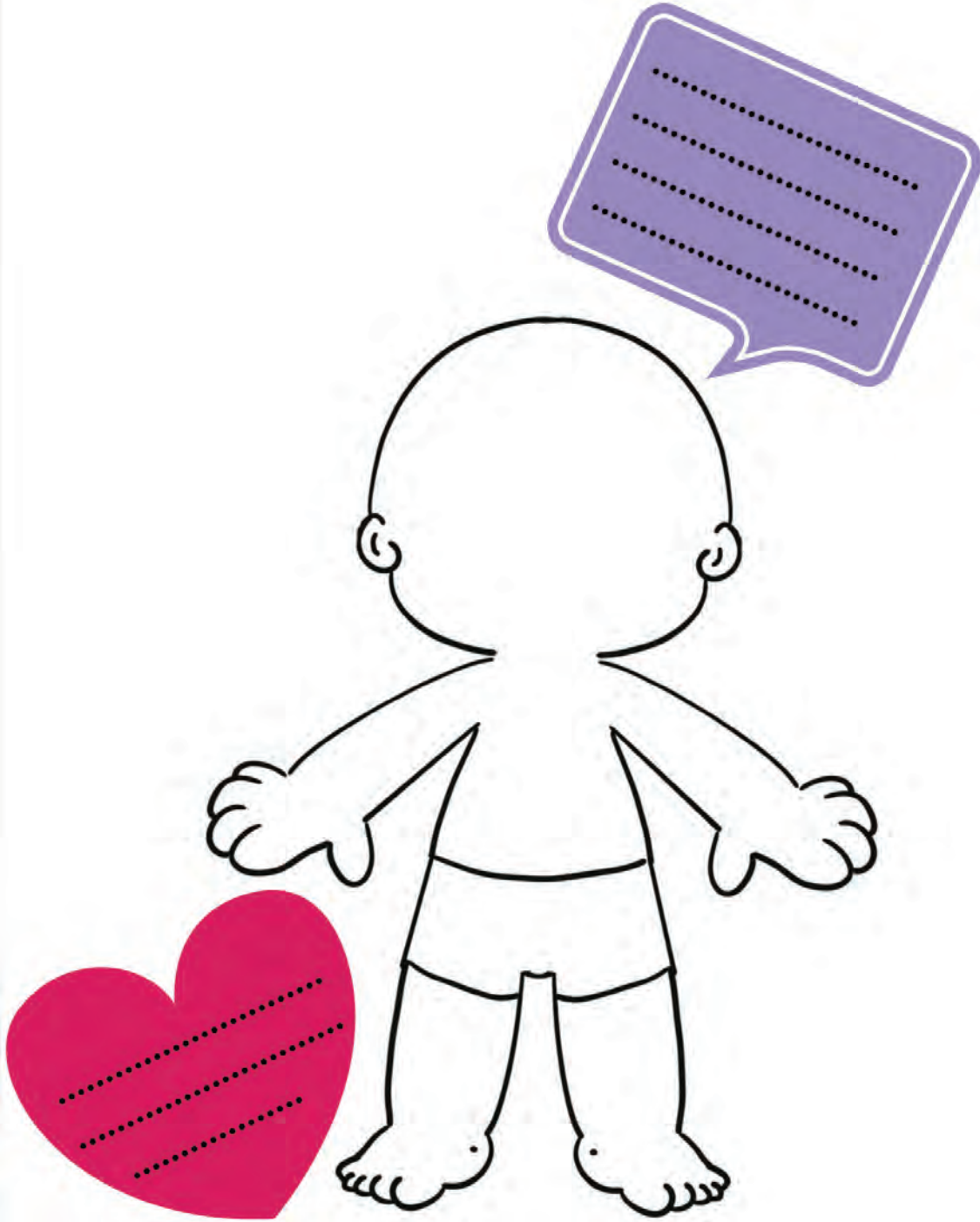

Çalışma Yaprağı 3

BENİM OBJEKTİFİMDEN

Aşağıdaki fotoğraf makinesinin objektifine okulu anlatan bir resim çiziniz. Fotoğraf makinesini dilediğiniz renklerde boyayınız.

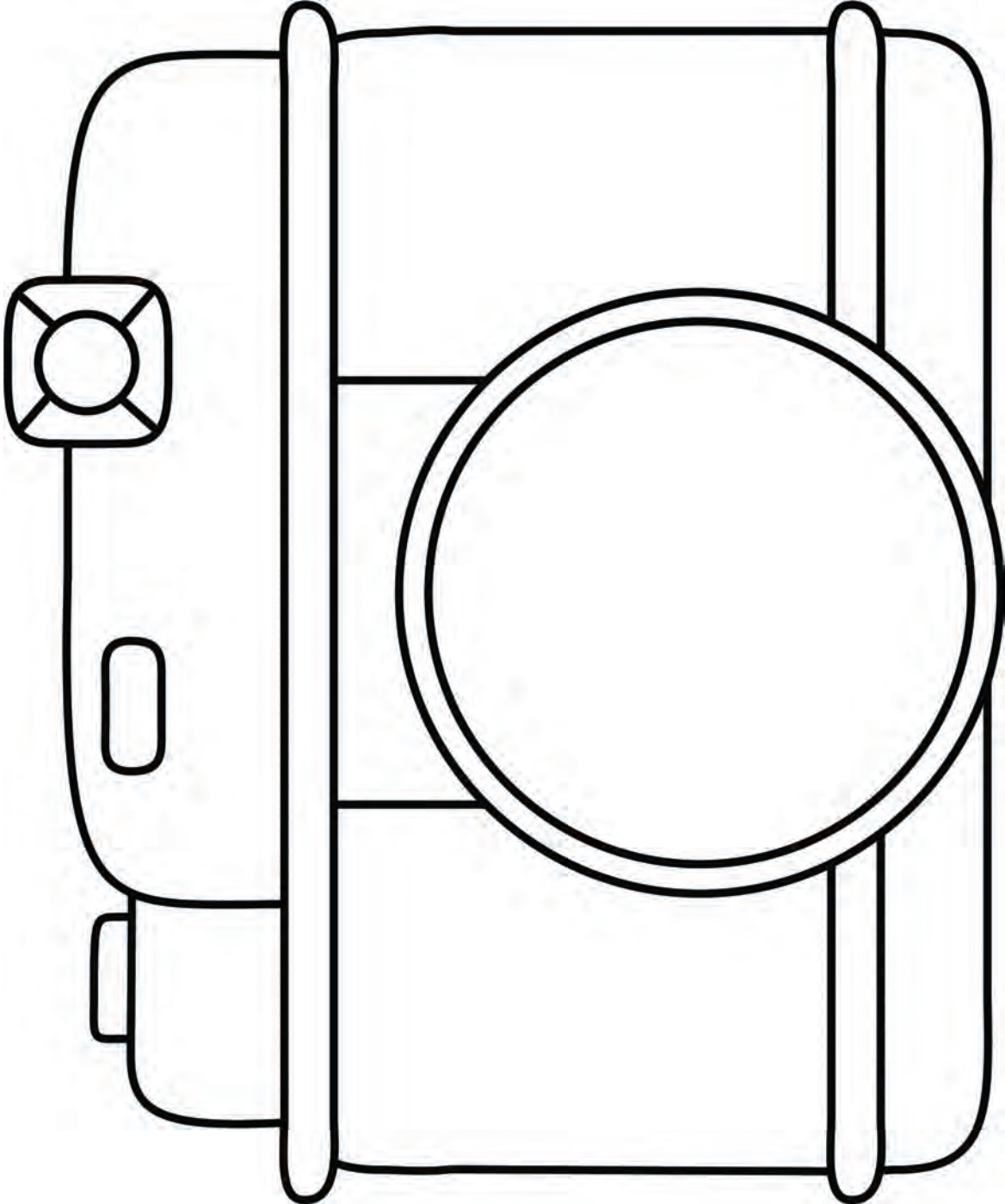

2. HAFTA

3. SINIF ETKİNLİKLERİ

HAZIRLIKLI OL!

Gelişim Alanı	Akademik
Yeterlik Alanı	Akademik Anlayış ve Sorumluluk
Kazanım/Hafta	Okula hazırlıklı gelme ile akademik gelişimi arasında bağ kurar. / 2. Hafta
Sınıf Düzeyi	3.Sınıf
Süre	40 dk (Bir ders saati)
Araç-Gereçler	1. Çalışma Yaprağı-1 2. Çalışma Yaprağı-2 3. Çalışma Yaprağı-3 4. Çalışma Yaprağı-4
Uygulayıcı İçin Ön Hazırlık	1. Çalışma Yaprağı-1, Çalışma Yaprağı-2, Çalışma Yaprağı-3 ve Çalışma Yaprağı-4 birer adet çoğaltılır.
Süreç (Uygulama Basamakları):	<ol style="list-style-type: none">1. Aşağıdaki açıklama ile etkinliğe başlanır. "Bugün sizlerle okula hazırlıklı gelmenin önemi üzerinde konuşacağız. Öğrenci olarak sizlerin derslerinize çalışmak, seyerek okula gelmek, okul kurallarına uymak gibi sorumluluklarınız var. Sizler de bu sorumlulukları başarmak için elinizden geleni yapıyorsunuz. Derslerde başarılı olmak da bu sorumluluktan birisi. Okula hazırlıklı gelmek ders başarınızı nasıl etkiler? Bu hafta bu sorunun cevabını bulmaya çalışacağız. Şimdi gruplara ayrılacaksınız. Her grup kendine verilen çalışma yaprağını arkadaşları ile tartışıp değerlendirecek."2. Öğrenciler sıra ile 1'den 4'e kadar sayılır. Bütün birler birinci grup, bütün ikiler ikinci grup, bütün üçler üçüncü grup ve bütün dörtler dördüncü grup olacak şekilde dört grup oluşturulur.3. Her bir gruba birer adet çalışma yaprağı verilir. Birinci gruba Çalışma Yaprağı-1, ikinci gruba Çalışma Yaprağı-2, üçüncü gruba Çalışma Yaprağı-3 ve dördüncü gruba Çalışma Yaprağı-4 dağıtılır.4. Her gruptan kendilerine dağıtılan çalışma yapraklarında yer alan meslek elemanlarının belirli faaliyetleri öncesinde yapması gereken hazırlıkların neler olabileceğini grup arkadaşları ile birlikte tartışmaları ve belirtilen boşlukları doldurmaları istenir. Bu etkinliği tamamlayabilmek için öğrencilere 15 dk. süre verilir.5. Tüm gruplar çalışmalarını tamamladıktan sonra, her gruptan seçilen bir öğrencinin tahtaya çıkarak grup paylaşımları sonrasında doldurdukları formları sınıf arkadaşları ile paylaşması sağlanır.6. Grup sözcülerinin paylaşımları tamamlandıktan sonra öğrencilere aşağıdaki açıklama yapılır. "Her mesleğin kendi sorumlulukları vardır ve bu sorumluklar çok çok önemlidir."

Süreç (Uygulama Basamakları):

Doktor'un ameliyat için, şoförün güvenli bir yolculuk için, aşçının lezzetli bir yemek için, öğretmen'nin keyifli bir ders için bir takım hazırlıklar yaptıklarını gördük. Şimdi sizler okulda başarılı olmak için her gün çaba sarf ediyorsunuz. Bakalım neler yapıyoruz ya da yapmamı gerekir."

7. Öğrencilere "Daha başarılı olmak için; okula gelmeden, evde bir sonraki günün dersleri için ne gibi hazırlıklar yapabiliriz?" sorusu sorulur ve gönüllü öğrencilerin cevapları tahtaya yazılır. Öğrencilerin paylaşımları arasında yer almıyorsa aşağıdaki boyutlar da öğrencilerle paylaşılır.

- İnterneti kullanarak araştırma yapmak
- Konu ile ilgili kitapları okumak
- Konu ile ilgili arkadaşlarıyla küçük tartışmalar yapmak
- Kütüphaneye gidip araştırma yapmak
- Bilgi sahibi olan, uzman kişilerle görüşmeler yapmak

8. Tartışma soruları ile süreç değerlendirilir.

- Tahtada yazdıklarımızı okula gelmeden evde yapmanız verimli ders çalışmanıza nasıl bir etki eder?
- Bir sonraki günün derslerine konulara çalışarak, hazırlanarak gelmeniz ders çalışma sorumluluğunuzu nasıl etkiler?
- Okula hazırlıklı gelmek ile akademik başarınız arasında nasıl bir bağ olabilir?
- Bu etkinlikten neler öğrendiniz?

9. Aşağıdaki açıklama ile süreç sonlandırılır.

"Okula hazırlıklı gelme, bizlerin konuyu daha hızlı öğrenme, öğrenme sürecinden keyif alma gibi birçok katkı sunmanın yanı sıra akademik gelişimizi de zenginleştirecektir. Hem öğrenme sürecimize hem de başarımıza etki edecek bu boyutu her zaman aklımızda tutalım."

Kazanımın Değerlendirilmesi:

1. Her öğrenciden bir hafta süre ile okula hazırlık yaptığı çalışmalarını not defterine kayıtlı etmeleri istenebilir.
2. Uygulayıcı tarafından ilk derste "Evde hazırlık yapan öğrenci var mı?" sorusu sorulabilir. Gönüllü öğrencilerden yapılan hazırlıkları paylaşımları istenebilir. (Hazırlık yapmaya ne kadar önem verdiğinizi göstermeniz açısından bunu ilk dersin, ilk dakikalarında yapmanız önemlidir.)

Uygulayıcıya Not:

1. Kalabalık sınıflarda etkinliğin 5. basamağını değiştirip, gruptan bir üyenin tahtada yazdıklarını paylaşımlarını isteyiniz.

Özel gereksinimli öğrenciler için;

1. Gruplar oluşturulurken akran eşleşmesi yapılarak sosyal çevre düzenlenebilir.
2. Çalışma yapraklarında yer alan meslek elemanlarının öğrencinin günlük yaşantısında karşılaşma olasılığı yüksek olan meslekler arasından seçilmesine dikkat edilerek öğrenme içeriği farklılaşabilir.
3. Etkinliği tamamlamak için ek süre verilebilir.

Etkinliği Geliştiren:

Mehmet YAYLAGÜL

Çalışma Yapağı 1



Grubumuzun simgesi:

Grubumuzun adı:

MESLEK: DOKTOR
GÖREV: BAŞARILI BİR AMELİYAT

Sizce doktorlar ameliyata girmeden önce ne gibi hazırlıklar yaparlar?

- 1:.....
- 2:.....
- 3:.....
- 4:.....
- 5:.....

Doktorlar bu hazırlıkları yapmazlarsa ameliyatta neler yaşar?

- 1:.....
- 2:.....
- 3:.....
- 4:.....
- 5:.....

Çalışma Yaprağı 2



Grubumuzun simgesi:

Grubumuzun adı:

MESLEK: UZUN YOL ŞOFÖRÜ
GÖREV: GÜVENLİ BİR SEYAHAT

Sizce şoförler uzun yol seyahatine çıkmadan önce ne gibi hazırlıklar yapmalıdır?

- 1:.....
- 2:.....
- 3:.....
- 4:.....
- 5:.....

Şoförler bu hazırlıkları yapmazlarsa yolculuk nasıl geçer?

- 1:.....
- 2:.....
- 3:.....
- 4:.....
- 5:.....

Çalışma Yapağı 3



Grubumuzun simgesi:

Grubumuzun adı:

MESLEK: AŞÇI
GÖREV: LEZZETLİ BİR YEMEK

Sizce aşçı yemek yapmadan önce ne gibi hazırlıklar yapmalıdır?

- 1:.....
- 2:.....
- 3:.....
- 4:.....
- 5:.....

Aşçı bu hazırlıkları yapmazsa yemek nasıl olur?

- 1:.....
- 2:.....
- 3:.....
- 4:.....
- 5:.....

Çalışma Yaprağı 4



Grubumuzun simgesi:

Grubumuzun adı:

MESLEK: ÖĞRETMEN
GÖREV: KEYİFLİ BİR DERS İŞLEMEK

Sizce öğretmenler derse girmeden önce ne gibi hazırlıklar yaparlar?

- 1:.....
- 2:.....
- 3:.....
- 4:.....
- 5:.....

Öğretmenler bu hazırlıkları yapmazlarsa ders zevkli olur mu? Neden?

- 1:.....
- 2:.....
- 3:.....
- 4:.....
- 5:.....

3. HAFTA

3. SINIF ETKİNLİKLERİ

BENİM KAHRAMANIM

Gelişim Alanı	Sosyal Duygusal
Yeterlik Alanı	Benlik Kavramı
Kazanım/Hafta	Karakter güçlerinin önemini açıklar. /3. Hafta
Sınıf Düzeyi	3.Sınıf
Süre	40 dk (Bir ders saati)
Araç-Gereçler	1. Çalışma Yaprağı-1 2. Torba/Kutu 3. Boya/Renkli Kalemler
Uygulayıcı İçin Ön Hazırlık	1. Çalışma Yaprağı-1’de yer alan kartlar çıktı alınır, tekli olarak kesilir ve bir kutu ya da torbaya konulur. 2. Çalışma Yaprağı-1’de yer alan kartlar 24 tanedir. Sınıf mevcuduna göre kartlardan birden fazla çoğaltarak ayarlanmalıdır. 3. Öğrencilerden boya kalemlerini ya da renkli kalemler getirmeleri istenir.
Süreç (Uygulama Basamakları):	1. Etkinliğin amacının karakter güçlerinin önemini açıklamak olduğu belirtilir. 2. Aşağıdaki sorularla etkinliğe giriş yapılır. <ul style="list-style-type: none">Sahip olduğunuz güçlü özellikleriniz neler?İnsanlar sizin en çok hangi özelliklerinizi beğenirler?Siz çevrenizdeki en çok hangi özelliklerinizi beğenirsiniz? 3. Öğrencilerin cevapları alındıktan sonra aşağıdaki açıklama paylaşılır. <p>“Az önce sizlerin de gerek kendinizde gerek başkalarında beğendiğiniz olumlu özellikler, sahip olduğunuz güçlü yönler işaret eder. Bu özellikler karakter güçleri olarak tanımlanır. Karakter güçleri duygu, düşünce ve davranışlarla ortaya konulan güçlü özelliklerdir.”</p> 4. Öğrencilerin Çalışma Yaprağı-1’de yer alan kartların olduğu kutudan birer kart seçmeleri sağlanır. 5. Aşağıdaki yönerge öğrencilerle paylaşılır. <p>“Evet arkadaşlar, karakter güçlerinin neler olduğunu konuştuk. Şimdi her biriniz bir karakter gücü kartı çektiniz. Sizden istediğim bu kartta yazan karakter gücünü düşünüp, bu karakter gücüne sahip olmanızın size, ailenize, arkadaşlarınıza, sınıfınıza, topluma nasıl katkılar sağladığını maddeler halinde yazmanız. En altta sembol bölümünde de size göre bu karakter gücünü anlatan bir şekil çizmenizi istiyorum.”</p>

Süreç (Uygulama Basamakları):

6. Öğrencilere karakter güçleri kartlarını tamamlamaları için süre verilir ve sonra gönüllü 3-4 öğrencinin paylaşımı alınır.
7. Aşağıdaki sorularla süreç devam ettirilir.
 - Bu özellikleri kullandığınızda kendinizi nasıl hissediyorsunuz?
 - Bu özelliklerden hangileri sizde var?
 - Bu özelliklerden hangilerini geliştirmek istersiniz? Neden?
8. Aşağıdaki açıklama ile etkinlik sonlandırılır.

"Karakter güçleri kişiden kişiye farklılık gösterir. Bu özelliklerden bazıları bizde daha baskındır. Ama bu özellikler geliştirilebilir. Sahip olduğumuz karakter güçlerini günlük hayatta kullanmamız yaşamımızı daha eğlenceli hale getirir, başkalarıyla daha sağlıklı ilişkiler kurmamıza yardım eder, kendi gücümüzü en üst düzeyde kullanmamızı sağlar."

Kazanımın Değerlendirilmesi:

1. Kendi karakter güçleri kartları ile ilgili bir öykü yazmaları istenir. Bu öyküde bu karakter gücüne sahip olmanın kişiye ve topluma katkıları üzerine kurgulamaları belirtilir.
2. Aileleri ile onların karakter güçlerinin neler olduğu ve bu karakter güçlerinin onların yaşamına sağladığı katkıları konuşmaları istenebilir.

Uygulayıcıya Not:

Özel gereksinimli öğrenciler için,

1. Karakter güçlerini açıklayan görsel bir sunuma yer verilerek öğretmen desteği sağlanabilir.
2. Karakter güçleri kartlarını tamamlamaları için ek süre verilerek destek sağlanabilir.
3. Öğrencinin kendi karakter gücünü görseller arasından işaretleyerek öğrenme ürünleri farklılaştırılabilir.

Etkinliği Geliştiren:

Etkinlik Düzenleme Kurulu

Çalışma Yaprağı 1

CESARET Tehdit ve zorluktan korkmama, engel olsa da doğruyu söyleme	İYİ YÜREKLİLİK Canlıların yararına ve iyi olan işler yapma ve onlara yardım etme
Sana katkıları neler?	Sana katkıları neler?
Ailene/arkadaşlarına katkıları neler?	Ailene/arkadaşlarına katkıları neler?
Topluma katkıları neler?	Topluma katkıları neler?
Sembolü:	Sembolü:

<p>YAŞAM COŞKUSU</p> <p>Yaşamı bir macera gibi heyecanlı yaşama</p>	<p>ADİL OLMA</p> <p>Bütün insanlara aynı şekilde davranma, herkese eşit şans verme</p>
<p>Sana katkıları neler?</p>	<p>Sana katkıları neler?</p>
<p>Ailene/arkadaşlarına katkıları neler?</p>	<p>Ailene/arkadaşlarına katkıları neler?</p>
<p>Topluma katkıları neler?</p>	<p>Topluma katkıları neler?</p>
<p>Sembolü:</p>	<p>Sembolü:</p>

AFFETME Hata yapanları affetmek	ŞÜKRAN Sahip olduğu şeyler için teşekkür etme
Sana katkıları neler?	Sana katkıları neler?
Ailene/arkadaşlarına katkıları neler?	Ailene/arkadaşlarına katkıları neler?
Topluma katkıları neler?	Topluma katkıları neler?
Sembolü:	Sembolü:

MİZAH Gülmeyi sevme ve diğer insanları güldürme	UMUT Gelecekte en iyisini bekleme ve bunu başarmak için çalışma
Sana katkıları neler?	Sana katkıları neler?
Ailene/arkadaşlarına katkıları neler?	Ailene/arkadaşlarına katkıları neler?
Topluma katkıları neler?	Topluma katkıları neler?
Sembolü:	Sembolü:

YARATICILIK Sorunların çözümünde farklı/orijinal yollar bulma	MERAK Çevresini gözlemlemeye ilgi duyma, neden ve nasıl sorularına kafa yorma, etkileyici konular bulma, keşfetme
Sana katkıları neler?	Sana katkıları neler?
Ailene/arkadaşlarına katkıları neler?	Ailene/arkadaşlarına katkıları neler?
Topluma katkıları neler?	Topluma katkıları neler?
Sembolü:	Sembolü:

<p>ÖĞRENME AŞKI</p> <p>Yeni şeyler öğrenmekten ve öğrendiklerini paylaşmaktan keyif alma</p>	<p>AÇIK FİKİRLİLİK</p> <p>Karşılaştığı olayları her açıdan düşünme ve inceleme, hemen karar vermeme, başkalarının görüşlerini dikkate alma</p>
<p>Sana katkıları neler?</p>	<p>Sana katkıları neler?</p>
<p>Ailene/arkadaşlarına katkıları neler?</p>	<p>Ailene/arkadaşlarına katkıları neler?</p>
<p>Topluma katkıları neler?</p>	<p>Topluma katkıları neler?</p>
<p>Sembolü:</p>	<p>Sembolü:</p>

<p>ÇOK YÖNLÜ BAKIŞ AÇISI</p> <p>İnsanlara akılcı öneriler getirebilme</p>	<p>DÜRÜSTLÜK</p> <p>Hissettikleri ve davranışları konusunda doğruyu söyleme, kendini olduğundan farklı göstermeme</p>
<p>Sana katkıları neler?</p>	<p>Sana katkıları neler?</p>
<p>Ailene/arkadaşlarına katkıları neler?</p>	<p>Ailene/arkadaşlarına katkıları neler?</p>
<p>Topluma katkıları neler?</p>	<p>Topluma katkıları neler?</p>
<p>Sembolü:</p>	<p>Sembolü:</p>

SEBatkâRLIK Başlanılan işi bitirme, engellere rağmen amacına ulaşmak için çaba gösterme	SEVME/SEVİLME İnsanları sevme ve bu sevgiyi hissettirme, başkaları tarafından sevildiğini hissetme
Sana katkıları neler?	Sana katkıları neler?
Ailene/arkadaşlarına katkıları neler?	Ailene/arkadaşlarına katkıları neler?
Topluma katkıları neler?	Topluma katkıları neler?
Sembolü:	Sembolü:

SOSYAL ZEKÂ Kendisinin ve insanların duygularını anlama ve duygularını uygun şekilde ifade etme	LİDERLİK Grupça yapılan etkinlikleri başlatma ve sürdürme, grubu organize etme
Sana katkıları neler?	Sana katkıları neler?
Ailene/arkadaşlarına katkıları neler?	Ailene/arkadaşlarına katkıları neler?
Topluma katkıları neler?	Topluma katkıları neler?
Sembolü:	Sembolü:

TAKIM ÇALIŞMASI Bir grup bir üyesi olarak çalışma, gruba katkı sağlama, bağlı olma, ait hissetme	ALÇAK GÖNÜLLÜLÜK Başarılarını dile getirmeme, hatalarını ve kusurlarını kabul etme.
Sana katkıları neler?	Sana katkıları neler?
Ailene/arkadaşlarına katkıları neler?	Ailene/arkadaşlarına katkıları neler?
Topluma katkıları neler?	Topluma katkıları neler?
Sembolü:	Sembolü:

TEDBİRLİLİK Sonradan pişman olunacak şeyler yapmama, bir davranış sergilemeden önce sonuçlarını düşünme	ÖZ-DÜZENLEME Disiplinli olma, kendini kontrol edebilme
Sana katkıları neler?	Sana katkıları neler?
Ailene/arkadaşlarına katkıları neler?	Ailene/arkadaşlarına katkıları neler?
Topluma katkıları neler?	Topluma katkıları neler?
Sembolü:	Sembolü:

<p>MANEVİYAT</p> <p>Yaratıcıya inanma, yaşamda sahip olmak istediklerini düşünme</p>	<p>ESTETİK VE MÜKEMMELİĞİN TAKDİRİ</p> <p>Doğadaki güzellikleri, sanat eserlerini (müzik, resim, tiyatro vb.), iyi davranışlar sergileyen insanları fark etme ve takdir etme</p>
<p>Sana katkıları neler?</p>	<p>Sana katkıları neler?</p>
<p>Ailene/arkadaşlarına katkıları neler?</p>	<p>Ailene/arkadaşlarına katkıları neler?</p>
<p>Topluma katkıları neler?</p>	<p>Topluma katkıları neler?</p>
<p>Sembolü:</p>	<p>Sembolü:</p>

3. SINIF ETKİNLİKLERİ

KARAKTER GÜÇLERİ DEDEKTİFİ

Gelişim Alanı	Sosyal-Duygusal Gelişim
Yeterlik Alanı	Benlik Kavramı
Kazanım/Hafta	Sahip olduğu karakter güçlerini fark eder./4. Hafta
Sınıf Düzeyi	3.Sınıf
Süre	40 dk (Bir ders saati)
Araç-Gereçler	<ol style="list-style-type: none"> 1. Sınıf mevcudu sayısınca renkli boncuklar 2. Çalışma Yaprağı-1 3. Çalışma Yaprağı-2 4. Büyüteç 5. Not kâğıdı ve kalem
Uygulayıcı İçin Ön Hazırlık	<ol style="list-style-type: none"> 1. Renkli boncuklar bir kutu içerisine konur. (Sınıf içinde oluşturulacak grup sayısı ile boncukların renk sayısı eşit olmalıdır.) 2. Çalışma Yaprağı-1 ve 2 grup sayısınca çoğaltılır. 3. Öğrenci sayısı kadar büyüteç. 4. Öğrenci sayısı kadar not kâğıdı. 5. Öğrenci sayısı kadar kalem.
Süreç (Uygulama Basamakları):	<ol style="list-style-type: none"> 1. Uygulayıcı tarafından aşağıdaki yönerge verilerek etkinlik başlatılır: <i>"Bugün sizlerin hem biraz dedektif hem biraz kâşif ama en çok da kendiniz olmanızı isteyeceğim. Bunun için önce içinde renkli boncuklar bulunan kutudan boncuk çekmenizi ve sonra da aynı renk boncuk çekenlerin biraya gelerek bir grup oluşturmasını istiyorum."</i> 2. Öğrencilere renkli boncukları seçtirilir ve gruplar oluşturulur. 3. Çalışma Yaprağı-1 ve Çalışma Yaprağı-2 her gruba birer adet dağıtılır. 4. Sonra uygulayıcı tarafından aşağıdaki yönerge okunur: <i>"Artık açıklığa kavuşturmamız gereken bir durumla karşı karşıyayız. Nasıl biri olarak büyüyor olduğunuzu keşfetmeniz ve bunun için de hepinizin içindeki güçleri fark etmeniz gerekiyor. Bu çok özel ve daha önce bilinmeyen bir bilgi olacağı için de bugün hepiniz adeta dedektif gibi olmalısınız. İpuçlarını doğru bir şekilde takip ederek, kimin hangi karakter güçlerine sahip olduğunu ortaya çıkarmanız gerekiyor. Bunun için hepiniz kendi grubunuzda özenle ve dikkatli bir şekilde inceleme yapmalısınız. Bunu yaparken karakter güçlerini daha yakından farkedebilmeniz için büyüteç ve izleri takip etmek için not almaya ihtiyac duyabilirsiniz."</i>

Süreç (Uygulama Basamakları):

5. Öğrencilerin dedektif kimliklerini tamamlamak için mizansen ortamı oluşturularak, öğrencilere büyüteçleri, not kâğıtları ve kalemleri uygulayıcı tarafından dağıtılır.
6. Uygulayıcı tarafından gruplara öykü metni de dağıtılır ve bu metni her grubun kendi arasında okuması istenir.
7. Öykü metnini her grup kendi arasında okuduktan sonra her grup üyesi aşağıdaki etkinlik sorularını birbirlerine sırasıyla sorar.
8. Grup üyeleri tarafından grup arkadaşlarının verdiği cevap not kâğıtlarına not alınır.
 - Bu öyküde hangi karakter güçleri vardır?
 - Bu öyküdeki hangi karakter sana benziyor, neden?
 - Kendinizi cesaretli biri olarak görüyor musunuz? Niçin?
 - Bu zamana kadar başkalarına nasıl yardımcı oldunuz? Örnek verebilir misin?
 - Karşına çıkan güç durumlarda sorunlarını nasıl çözersin?
9. Aşağıdaki açıklama ile etkinlik sonlandırılır.

"Karakter güçleri bireyden bireye farklılık gösterir. Bazı karakter güçleri bazı insanlarda daha baskındır. Karakter güçleri geliştirilebilir. Günlük yaşamda kullandıkça sahip olduğumuz karakter güçlerini çeşitlendirebilir ve güçlendirebiliriz. Keşfetmeye devam! Haftaya karakter güçlerimizi araştırmaya devam edeceğiz."

Kazanımın Değerlendirilmesi:

1. Öğrencilerden bu etkinlik sonrasında kendilerini fark ettikleri karakter güçlerini gözlemleri ve bir günlük tutmaları ya da not almaları istenebilir.

Uygulayıcıya Not:

1. Büyüteç temin edilemediği durumlarda uygulayıcı etkinlik öncesinde her öğrenciden büyüteç çizerek kesmelerini isteyebilir.
2. Oluşturulacak gruplardaki öğrenci sayısı, sınıfın mevcuduna göre değişiklik gösterebilir.
3. Dağıtılacak boncuklardaki renk sayısı sınıf içinde eşit grup oluşturulacak şekilde seçilmelidir.

Özel gereksinimli öğrenciler için;

1. Çalışma yaprağı 2' de yer alan öykü sadeleştirilerek basitleştirilebilir.
2. Çalışma yaprağı 2' de yer alan öykü görsellerle sunularak öğretmen desteği sağlanabilir.

Etkinliği Geliştiren:

Şazile KARAGÖZ

Çalışma Yaprağı 1

1. **Yaratıcılık:** Sorunların çözümünde farklı/orijinal yollar bulma
2. **Merak:** Çevresini gözlemlemeye ilgi duyma, neden ve nasıl sorularına kafa yorma, etkileyici konular bulma, keşfetme
3. **Öğrenme aşkı:** Yeni şeyler öğrenmekten ve öğrendiklerini paylaşmaktan keyif alma
4. **Açık fikirlilik:** Karşılaştığı olayları her açıdan düşünme ve inceleme, hemen karar vermeme, başkalarının görüşlerini dikkate alma
5. **Çok yönlü bakış açısı:** İnsanlara akılcı öneriler getirebilme
6. **Dürüstlük:** Hissettikleri ve davranışları konusunda doğruyu söyleme, kendini olduğundan farklı göstermeme
7. **Cesur olma:** Tehdit ve zorluktan korkmama, engel olsa da doğruyu söyleme
8. **Sebatkârlık:** Başlanılan işi bitirme, engellere rağmen amacına ulaşmak için çaba gösterme
9. **Yaşam coşkusu:** Yaşamı bir macera gibi heyecanlı yaşama
10. **İyi yüreklilik:** Canlıların yararına ve iyi olan işler yapma ve onlara yardım etme
11. **Sevme ve sevilme:** İnsanları sevme ve bu sevgiyi hissettirme
12. **Sosyal zekâ:** Kendisinin ve insanların duygularını anlama ve duygularını uygun şekilde ifade etme
13. **Adil olma:** Bütün insanlara aynı şekilde davranma, herkese eşit şans verme
14. **Liderlik:** Grupça yapılan etkinlikleri başlatma ve sürdürme, grubu organize etme
15. **Takım çalışması:** Bir grup bir üyesi olarak çalışma, gruba sadık olma
16. **Affetme:** Hata yapanları affetmek
17. **Alçak gönüllülük:** Başarılarını dile getirmeme, hatalarını ve kusurlarını kabul etme
18. **Tedbirlilik:** Sonradan pişman olunacak şeyler yapmama, bir davranış sergilemeden önce sonuçlarını düşünme
19. **Öz-düzenleme:** Disiplinli olma, kendini kontrol edebilme
20. **Estetik ve mükemmelliğin takdiri:** Doğadaki güzellikleri, sanat eserlerini (müzik, resim, tiyatro vb.), iyi davranışlar sergileyen insanları fark etme ve takdir etme
21. **Şükran duyma:** Sahip olduğu şeyler için teşekkür etme
22. **Umut:** Gelecekte en iyisini bekleme ve bunu başarmak için çalışma
23. **Mizah:** Gülmeyi sevme ve diğer insanları güldürme
24. **Maneviyat:** Yaratıcıya inanma, yaşamda sahip olmak istediklerini düşünme

Çalışma Yaprağı 2

Zeynep, ablası Zehra, annesi ve babası hep birlikte bahçe içinde bir evde yaşarlar. Zeynep 10, ablası Zehra da 12 yaşındadır.

Bir gün Zeynep ve ablası Zehra, evlerinin yakınında bulunan ağaçlık alanda yürüyüşe çıkarlar ve ormanlık alanda gezerken uzakta küçücük, ev desen ev değil; daha çok parlak büyük bir kutuya benzeyen bir şey fark ederler. Zeynep uzaktan ne olduğunu anlayamadıkları o parlak şeyi çok merak eder. İçinden bir ses oraya gitmesi gerektiğini söyler ve Zeynep hemen o yöne doğru koşmaya başlar.

Ama ablası Zehra, yaptığıının tehlikeli olabileceğini, evdekilere haber vermeleri gerektiğini belirtir. Bunun üzerine büyük bir telaş içinde olanı biteni evdekilere anlatmak üzere eve geri dönerler.

Zeynep babasına danışmak, onun da fikrini almak ister.

Çünkü babası, mahallede bile bir sorunu olanın gelip danıştığı, bilgi aldığı, herkes tarafından sevilen ve sayılan birisidir. Bilgi birikimini, tecrübelerini; insanlara iyiyi, doğruyu, güzeli göstermek için kullanır. Öyle ki; en sıkıntılı zamanlarda bile asla sınırlanmaz, sakin kalmayı başarır, yaşı ne olursa olsun herkesle anlaşır, büyükle büyük, çocukla çocuk olup onlara deneyimlerini aktarır.

Zehra dürüstçe, çok merak ettiği için anne babasının kızabileceğini bile düşünmeden oraya gitmeye kalktığını da belirterek en başından olayı babasına anlatır.

Olayı anlattıktan sonra babası, kızları Zeynep ve Zehra'ya şöyle der:

-Gelin, karşıma oturun bakalım çocuklar. Merak ettiğiniz şey, her neyse öğrenmek istiyor musunuz?

Zeynep: "Evet, evet öğrenmek istiyorum " diye cevap verir.

Babası: "Zaten sadece gördüğüne bağlı kalmadan, kendi gücünü devreye soktuğun, denemeyi göze aldığın zaman ancak öğrenebilirsin der ve ekler; "Tamam o zaman, beraberce gidiyoruz. "

Zeynep ile babası yola çıkarlar ve evlerinin yakınında olan, uzaktan gördüklerinde parlayan yere doğru yürümeye başlarlar. Yaklaştıkça gördükleri şeyin tenekeden yapılmış bir kulübe olduğunu anlarlar.

Babası, Zeynep'e biraz geride durması gerektiğini söyleyerek "İçeride biri var mı?" diye kulübeye doğru seslenir. Bezden yapılmış kapı yavaşça açılır ve içeriden kucağında 2-3 yaşlarında bir çocukla genç bir kadın çıkar. Babası kadınla sohbet etmeye başlar.

Kadın; Zeynep'in babasına, kocasını işten çıkardıklarını ve zor durumda olduklarını

sessizce ağlayarak anlatır.

Bu duruma çok üzülen Zeynep, mutsuz ve düşünceli olarak oradan ayrılıp babası ile eve döner ama içi hiç rahat değildir. Eve gelince durumu ablası Zehra'ya ve annesine de anlatır.

Annesi gibi ablası Zehra'da bu duruma çok üzülür ve Zehra el birliğiyle nasıl bir çözüm yolu bulabileceklerini düşünmeye başlar. Çünkü insan olmanın gereğinin zor durumda olanlara yardım etmek olduğunun, huzurlu olmak için sadece kendimizi değil, başkalarını da en az kendimizi düşündüğümüz kadar düşünmemiz gerektiğinin farkındadır. İyi olmak için iyilik yapmanın önemli olduğunu biliyordur.

El ele verip, insanların birlik olup, çok şeyler yapılacağına bilinci ile Zehra, mahallede yaşayan insanlara durumu iletir ve Zehra'nın bu çabasına herkes, elinden geldiğince, katkıda bulunur.

Yapılan yardımlaşmalar sonucunda artık ailenin küçük ama içinde mutlu oldukları bir evi, babanın bir işi, bebeğin de huzurlu ve mutlu bir yuvası olur.

Huzurlu ve mutlu olanlar yalnızca evi olmayan aile miydi? Elbette ki değil. Belki de o aileden daha mutlu olanlar vardı. Zehra, Zeynep, ailesi, mahallede yaşayanlar, yardım edenler, yani insan olmanın ne anlama geldiğini unutmayanlar...

3. SINIF ETKİNLİKLERİ

KUŞLAR ÜLKESİ

Gelişim Alanı	Sosyal-Duygusal
Yeterlik Alanı	Benlik Kavramı
Kazanım/Hafta	Sahip olduğu karakter güçlerini fark eder. /5.hafta
Sınıf Düzeyi	3.Sınıf
Süre	40 dk (Bir ders saati)
Araç-Gereçler	1. Çalışma Yaprağı-1 2. Etkinlik Bilgi Notu 3. Bir kutu veya poşet
Uygulayıcı İçin Ön Hazırlık	1. Üç erdeme ait karakter güçlerinin tek tek yazıldığı ufak not kâğıtları bir kutu/ poşet içerisine koyulur. 2. Çalışma Yaprağı-1 Öykü Metni sınıf mevcudu kadar çoğaltılır. 3. Etkinlikte kullanılacak olan karakter güçlerinin yazılı olduğu kâğıtlar, sınıf mevcudu kadar çoğaltılır. 4. Karakter güçlerinin adları tahtaya daha önceden yazılabilir.
Süreç (Uygulama Basamakları):	1. Çalışma Yaprağı-1’de bulunan öykü metni okunarak etkinliğe başlanır. 2. Uygulayıcı tarafından öğrencilere şu yönerge verilir: <i>“Şimdi sizlerden kuşlar ülkesini yeniden mutlu bir şekilde yaşanılır hale getirmek için bu güçlere sahip olan kuşları bulmaya yardım etmenizi istiyorum.”</i> 3. Gönüllülük esasına göre öğrencilerden biri seçilir ve öğrenciye; <i>“Bu güçlere sahip kuşlardan birini bulmak için bana yardım etmeni istiyorum. Bunun için sana bir ipucu vereceğim”</i> denir ve o güce sahip olduğunu düşündüğü arkadaşını/arkadaşlarını bulması istenir. 4. Öğrenciden seçtiği karakter güçlerinden bir tanesi yazılı olan küçük kağıdı sesli bir şekilde okumasını istenir. 5. Öğrenci seçtiği kâğıttaki karakter gücünü sesli okuduktan sonra, uygulayıcı tarafından, öğrencinin elindeki not kağıdında yazan karakter gücüne göre şu yönergeyi verir: <i>Acaba “..... (seçilen karakter gücü eklenir) vadisinden geçerek hangi kuş/kuşlar bu güce sahip olmuştur? (Etkinliğe ait Karakter Güçleri ekteki bilgilendirme metninde belirtilmiştir. Uygulayıcı bu metinden yararlanarak çekilen karakter gücüyle ilgili kısa bir açıklama yapar.)</i> 6. Öğrenciye bu güce sahip olduğunu düşündüğü arkadaşını/arkadaşlarını bulması gerektiği belirtilir.

Süreç (Uygulama Basamakları):

7. Öğrenci, kendi kağıdında yazan karakter gücünü, sınıfında hangi arkadaşının/arkadaşlarının daha çok barındırdığını düşünüyorsa o arkadaşını/arkadaşlarını da alarak öğretmenin yanına kürsüye gider.
8. Arkadaşını/arkadaşlarını getiren öğrenciye "Çok değerli bir kuş/kuşlar buldun, teşekkür ederim." denir, öğrenci sınıfa alkışlatılır ve yerine gönderilir.
9. Uygulayıcı tarafından o güce sahip olduğu için yanında kalan öğrencisine/öğrencilerine de "İçindeki bu gücü, daima koru." denir ve bu sefer de o öğrenciden başka bir karakter gücü yazılı olan kâğıt seçmesi istenir ve aynı süreç tekrar başlatır.
10. Süreç, sınıfın tüm öğrencileri seçilip, başka bir karakter gücüne ait arkadaşını seçinceye kadar devam ettirilir.
11. Etkinliğin aynı öğrenciler üzerinde yoğunlaşmasını önlemek için öğrencilere seçilmeyen arkadaşlarından seçmeleri gerektiği belirtilir.
12. Uygulayıcı tarafından daha önce tahtaya yazmış olduğu karakter güçlerinin karşısına seçilen öğrencinin/öğrencilerin isimleri yazılır.
13. Bütün öğrencilerin isimleri bir kez tahtaya yazıldıktan sonra etkinlik aşağıdaki tartışma soruları ile devam ettirilir.
 - Kendinizdeki bu karakter gücünün farkında mıydınız? Sizce bu karakter güçleri size uygun mu?
 - Sahip olduğun bu güç sana nasıl katkı sağlıyor?
 - Etrafında senin karakter gücüne sahip olduğunu düşündüğün birini tanıyor musun?
 - Bu benzerlik sana ne hissettiriyor?
14. Öğrencilere aşağıdaki yönerge verilerek etkinlik sonlandırılır: "Karakter güçleri sizlerin olumlu davranışlarınızı artırırken zorlu yaşam deneyimleri karşısında sizi güçlü kılar. Bu şekilde karşılaştığınız sorunlarla karakter güçlerinizi kullanarak daha kolay bir şekilde başa çıkabilirsiniz. Bu bağlamda kendi karakter güçlerinizin farkında olmanız ve bu karakter güçlerinizi geliştirmeniz çok önemlidir."

Kazanımın Değerlendirilmesi:

1. Öğrencilerden ailesindeki bireylerin, bu etkinlikte işlenen hangi karakter güçlerine sahip olduklarını fark etmeleri ve bu güçlerin onlara neler kattıklarına ilişkin aile bireyleri ile röportaj yapmaları istenebilir.

Uygulayıcıya Not:

1. Tüm öğrencilerin adının bir karakter gücünde yer alması için sınıftaki tüm öğrencilerin sürece dahil edilmesi kısmında öğretmen sınıfı motive etmelidir.
- Özel gereksinimli öğrenciler için;
1. Çalışma yaprağında yer alan yazılı materyallere Braille yazı eklenebilir ya da punto büyütülerek materyal desteği sağlanabilir.
 2. Etkinliğin tamamlanması için ek süre verilebilir.
 3. Karakter güçleri ile ilgili anlatım görsellerle zenginleştirilerek öğretmen desteği sağlanabilir.
 4. Grup çalışması sırasında akran eşleştirmesi yapılarak akran desteği sağlanabilir.

Etkinliği Geliştiren:

Şazile KARAGÖZ

ETKİNLİK BİLGİ NOTU

ERDEM VE KARAKTER GÜÇLERİ

I. ADİL OLMA

Hakkaniyet: Bireylerin bütün insanlara adil ve dürüst biçimde davranması, herkese eşit şans vermesidir.

Liderlik: Bireylerin parçası oldukları grubun diğer üyelerini cesaretlendirmesi, grup içerisindeki ilişkilerin sürdürülmesini sağlaması ve grup aktivitelerinin planlanıp gerçekleştirilmesine yardımcı olmasıdır.

Vatandaşlık: Bireylerin bir topluluğun parçası olarak iyi bir şekilde çalışması, bulunduğu gruba sadık olması ve bu grubun içinde üzerine düşen görevi yapmasıdır.

II. ÖLÇÜLÜLÜK

Affetme: Bireylerin hata yapan kişilere kin tutmaması, onları affetmesi ve onlara ikinci bir şans vermesidir.

Alçak gönüllülük: Bireylerin ilgi çekmek peşinde olmaması, kendi kusurlarını kabul etmesi ve kendini herkesten özel görmek yerine başkalarının da başarılarını takdir etmesidir.

Tedbirli davranma: Bireylerin dikkatli seçimler yapması, gereksiz risk almaması, sonradan pişman olacakları kararlar alıp, bu kararları gerçekleştirmeden kaçınmasıdır.

Öz Denetim: Bireyin duygu ve davranışlarını düzenlemesi, disiplinli olması, duygu ve arzularını kontrol edebilmesidir.

III. AŞKINLIK

Estetik ve güzelliği takdir etme: Bireylerin yaşama dair her türlü güzelliğin farkına varmaları ve bu güzellikleri takdir etmesidir.

Şükran duyma: Bireylerin gerçekleşen iyi ve güzel şeylerin farkında olması ve bu şeyler için müteşekkir olduğunu ifade etmeye zaman ayırmasıdır.

Umut: Bireylerin gelecekte her şeyin güzel olacağına dair inancının olması, geleceğe dair planlar yapması ve amaçlarına ulaşmak için bu planları gerçekleştirmeye çaba harcamasıdır.

Mizah: Gülmeyi ve şakalaşmayı sevmesi, olaylara mizahi açıdan bakabilmesi, başka insanları güldürmek için mizahı kullanmasıdır.

Maneviyat: Bireylerin hayat ve evrenin anlamına ilişkin inançlara sahip olması ve bu inançların davranışlarını şekillendirmesine izin vermesidir.

KUŞLAR ÜLKESİ

Efsaneye göre;

Kuşlar ülkesinde kuşlar, mutlu bir şekilde yaşarlarmış. Sonra bazı kuşlar dünyanın nasıl bir yer olduğunu görmek için ülkelerinden ayrılmış ve onların peşinden diğer kuşlar da gitmişler.

Onlar gittikten sonra kuşlar ülkesinde çiçekler açmamaya, ağaçlar kurumaya, havalar soğumaya başlamış, gökyüzü maviliğini yitirmiş.

Bilge Kuş; yeniden mutlu ve canlı günlerine dönebilmesi için kuşlar ülkesinin, hepsi birbirinden önemli farklı özelliklere sahip kuşlara ihtiyacı olduğunu farkındaymış.

Bu yüzden Bilge Kuş, vadilerden, ovalardan geçen bu güçlere sahip kuşların edindikleri güçleriyle birlikte geri gelmesi gerektiğini anlamış.

Ama Bilge Kuş'un o kuşlara ulaşması için yardıma ihtiyacı varmış.

3. SINIF ETKİNLİKLERİ

NE KADAR SÜRER?

Gelişim Alanı	Akademik
Yeterlik Alanı	Eğitsel planlama ve başarı
Kazanım/Hafta	Yapacağı bir işin ne kadar süreceğini tahmin eder./6.hafta
Sınıf Düzeyi	3.Sınıf
Süre	40 dk (Bir ders saati)
Araç-Gereçler	1. Çalışma Yaprağı-1
Uygulayıcı İçin Ön Hazırlık	1. Çalışma Yaprağı-1 öğrenci sayısı kadar çoğaltılır.
Süreç (Uygulama Basamakları):	<ol style="list-style-type: none"> Uygulayıcı tarafından öğrencilere "Bugün sizlerle neye ne kadar zaman ayırıyoruz, bunu değerlendireceğiz." yönergesi verilerek etkinliğin amacını açıklanır. Uygulayıcı tarafından tahtaya bir çocuk çizilir. "Bu Ahmet. Bakalım Ahmet bir gününü nasıl geçiriyor?" denir ve öğrencilerden tahminleri istenerek bir günde yapılabilecek etkinlikler tahtaya sıralanır. Örneğin "kahvaltı, okula hazırlık, okul saatleri, eve dönüş, yemek, ödevler, serbest zaman, ders tekrarı, kitap okuma ve uyku" şeklinde bir sıralama oluşturulur. Uygulayıcı "Şimdi bu etkinlikleri Ahmet'in ne kadar sürede yapabileceğini yazalım" der ve gelen cevaplarla etkinliklerin karşısına tahmini süreler yazılır. Öğrencilere Çalışma Yaprağı-1 dağıtılır ve aşağıdaki açıklama yapılır: "Çocuklar bu pasta sizin bir gününüz. En çok zamanımızı alan uyku ve okul vakti pastada bulunuyor. Gün içinde yaptığınız diğer etkinlikleri kendi bir gününüzü düşünerek pastaya yerleştirin. Bunu yaparken öncelikle akademik çalışmalarınızı (derslerle ilgili çalışmalar, okumalar, projeler vb) düşünmenizi istiyorum. Çok vakit ayırdığınız etkinliklere çok dilim ayırın." Etkinlik tamamlandıktan sonra gönüllü öğrencilerin paylaşımında bulunmaları cesaretlendirilir. Aşağıdaki sorular yöneltilerek öğrencilerin düşüncelerini paylaşmaları istenir. <ul style="list-style-type: none"> Gün içinde yapacağımız etkinliklere uygun zaman planlaması yapmak neden önemlidir? Bir etkinliğe gerekenden fazla ya da az zaman ayırmak nelere neden olabilir? Akademik bir etkinliğin ne kadar sürede biteceğine nasıl karar

Süreç (Uygulama Basamakları):

veriyorsunuz? Bu zamanı belirlememizi etkileyen faktörler nelerdir?

- Her dersin çalışması için aynı zamanı mı ayırıyorsunuz? Nasıl planlıyorsunuz?
- Farklı derslerin çalışmaları ve planlamaları için ne kadar zamana ihtiyacınız olduğunu belirleyen faktörler nelerdir?

7. Aşağıdakine benzer bir konuşma ile süreç sonlandırılır.

"Çocuklar her gün çeşitli etkinlikler yaparız. Kahvaltı, okul vakti, ders çalışma, serbest zaman gibi hepiniz için ortak olan ve hemen her gün yaptığımız etkinlikler vardır. Özellikle akademik konularda yaptığımız çalışmalar, yani derslerimizle ve öğrenme ile ilgili çalışmalarda hangi işlerin olduğunu ve bunların ne kadar süreceğini belirlemek önemlidir. Bir konuyu yeterince iyi bilmiyorsanız daha çok zamana ihtiyaç duyabilirsiniz ya da iyi olduğunuz bir dersin çalışmalarını daha hızlı tamamlayabilirsiniz. Bunları ne kadar sürede yaptığımızı bilmek bize plan yaparken çok yardımcı olur. Günlerimizi planlayarak yaşarsak daha başarılı sonuçlar alırız."

Kazanımın Değerlendirilmesi:

1. Uygulayıcı yarın okula gelene kadar Çalışma Yaprağı-1'de yazanları ne kadar sürede yaptıklarını evde süre tutarak da kontrol etmelerini isteyebilir.

Uygulayıcıya Not:

1. Çalışma Yaprağı-1 çoğaltılamazsa tahtaya benzer bir pasta grafiği çizilebilir, öğrenciler bunu defterlerine geçirebilir.
2. Çalışma Yaprağı-1 sınıfta etkileşimli tahta varsa yansıtılabilir öğrenciler defterine geçirebilir.

Özel gereksinimli öğrenciler için;

1. Pasta grafiğinde yazılı ifadeler görselleştirilerek materyal uyarlanabilir.
2. Akran eşleştirmesine yer verilerek akran desteği sağlanabilir.
3. Ahmet'in bir gününü içeren resimli kartlar hazırlanarak etkinlik çeşitlendirilebilir.

Etkinliği Geliştiren:

Halit ÖZKAN

Çalışma Yaprağı 1

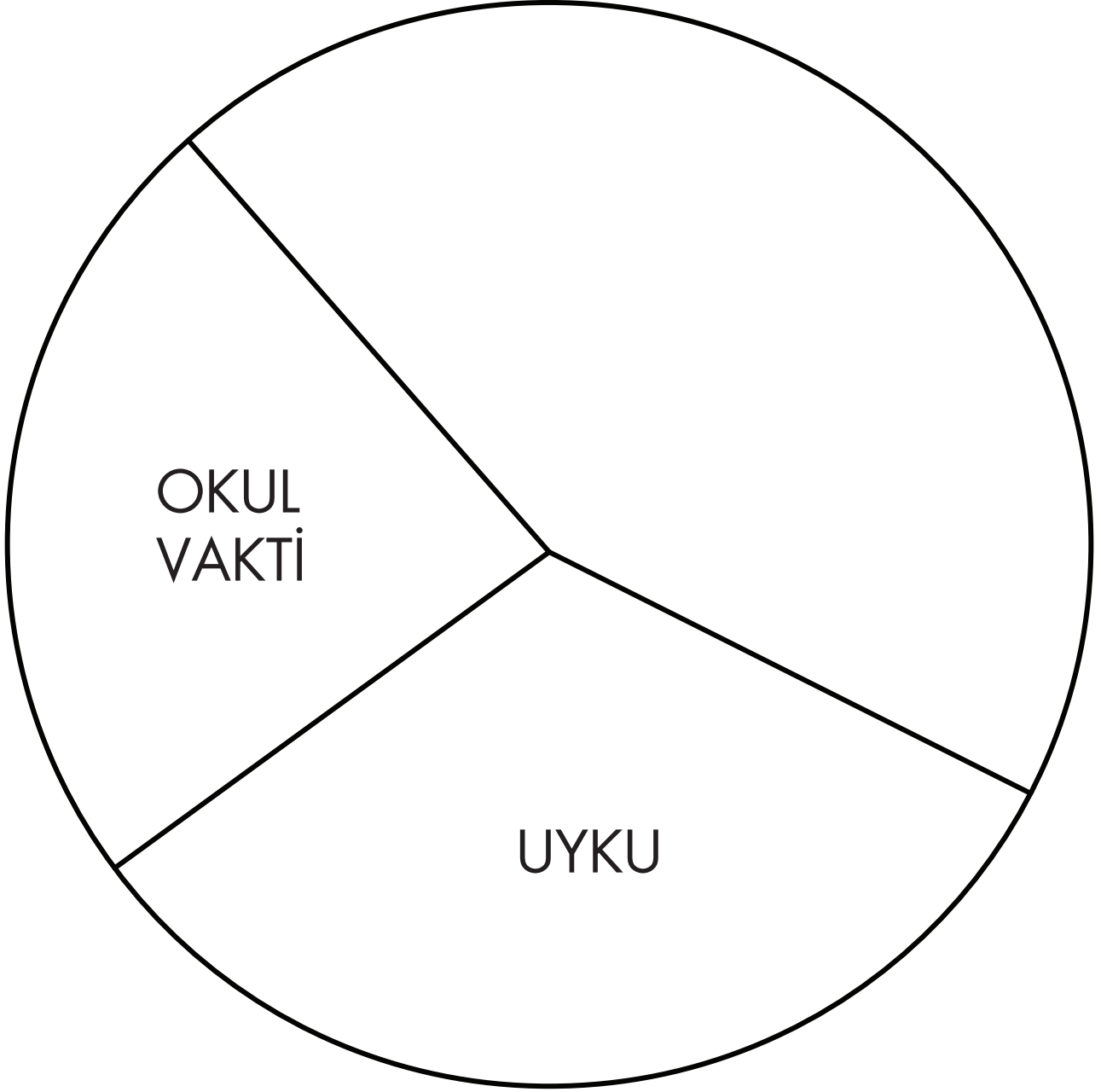

3. SINIF ETKİNLİKLERİ

HADİ ÇÖZ BAKALIM

Gelişim Alanı	Sosyal Duygusal Gelişim
Yeterlik Alanı	Karar Verme
Kazanım/Hafta	Problem çözerken başvurduğu yolları açıklar / 7. Hafta
Sınıf Düzeyi	3.Sınıf
Süre	40 dk (Bir ders saati)
Araç-Gereçler	1. Çalışma Yaprağı-1 2. Etkinlik Bilgi Notu 3. Tahta kalem 4. A3 kâğıdı
Uygulayıcı İçin Ön Hazırlık	1. Çalışma Yaprağı-1’de yer alan örnek olaylar belirlenecek grup sayısı dikkate alınarak her gruba bir tane örnek olay verilmek üzere çoğaltılır. 2. A3 kâğıdı tahtaya asılır. 3. Etkinlik Bilgi Notu okunur.
Süreç (Uygulama Basamakları):	1. Uygulayıcı tarafından öğrencilerin dikkatini çekmek amacıyla aşağıdaki açıklama yapılır. <i>“Çocuklar sizinle paylaşmak istediğim bir problemim var. Her sabah okula gelmek için saat çalınca kalkıyorum fakat saati kapatıp tekrar yatıyorum ve beni almak için gelen arkadaşımı bekletiyorum? (Burada uygulayıcı başka bir problem de belirleyebilir). Sizin de hayatta karşılaştığınız problemler var mı? Bu problemler nelerdir?”</i> 2. Öğrencilerden gelen cevaplar daha önceden tahtaya asılan A3 kâğıdına yazılır. 3. Bu kez öğrencilere <i>“Gördüğünüz gibi çocuklar hepimiz birçok farklı problem söyledik. Peki bu problemlerim çözümü için neler yapıyoruz, hangi çözüm yollarına başvuruyoruz?”</i> sorusu yöneltilir ve gönüllü öğrencilerden cevap alınır. 4. Sınıf mevcudu dikkate alınarak öğrenciler 4-5 kişilik gruplara ayrılır ve aşağıdaki açıklama yapılır. <i>“Şimdi sizlere bir problem durumu yazan örnek olay kartları dağıtacağım. Sizlerden kartta yazan problemin nasıl çözülebileceğine ilişkin düşüncelerinizi grup olarak tartışmanızı ve ortak kararlarınızı not almanızı istiyorum.”</i> 5. Her gruba Çalışma Yaprağı-1’de yer alan ve önceden kesilerek hazırlanmış olan birer tane örnek olay kartı dağıtılır. Gruplara çalışmalarını tamamlamaları için 10 dk süre verilir.

Süreç (Uygulama Basamakları):

6. Süre bitiminde her gruptan bir temsilci seçilir ve grup temsilcisinin yazdıkları çözümleri sınıfla paylaşmasını ister.
7. Uygulayıcı tarafından öğrencilere aşağıdaki sorular yöneltilerek, öğrencilerin duygu ve düşüncelerini ifade etmeleri desteklenir.
 - Karşılaştığınız problemleri çözmede bugüne kadar kullandığınız hangi yollar etkili oldu?
 - Daha önce denemediğiniz bir problem çözme yolu öğrendiniz mi? Örnek verir misiniz?
 - Etkinlikte ifade edilen hangi problem çözme yollarının sizin için etkili olduğunu düşünüyorsunuz? Neden?
8. Uygulayıcı tarafından Etkinlik Bilgi Notu'ndan da yararlanılarak "Problemler farklı olsa bile problem çözmede kullanılacak çözüm aşamaları vardır. (Burada problem çözmenin basamakları hakkında detaylı bilgi verilmez.)" şeklinde bir açıklama yapılarak süreç sonlandırılır.

Kazanımın Değerlendirilmesi:

1. Öğrencilere "Çevremizde birçok problem ile karşılaşabiliriz. Bu problemler bize ait olabileceği gibi başkalarına da ait olabilir. Problemleri doğru bir şekilde çözebileceğimiz yöntemler vardır." yönergesi verilerek çevrelerinde hangi problem çözme yollarının kullanıldığını gözlemlemeleri istenebilir.

Uygulayıcıya Not:

1. Sınıf seviyesi gözetilerek örnek olaylar çocukların sınıf ve çevresinde karşılaşılabileceği olaylardan seçilmiştir.
2. Aynı örnek olayın iki gruba verilmesi aynı problem durumunda farklı yollara başvurulabileceğini anlatmaya yardımcı olacaktır.
3. Öğrencilerin yazarak tamamlamada sorun yaşayacağını düşünüyorsanız aralarında sözlü tartışabileceklerini söyleyebilirsiniz.

Özel gereksinimli öğrenciler için;

1. Örnek olay kartları öğrencinin gereksinimine göre punto büyütülerek/Braille yazılarak ya da görsellerle desteklenerek materyal uyarlaması yapılabilir.
2. Grup çalışmasında akran eşleşmesine yer verilerek sosyal çevre düzenlenebilir.
3. Problem çözme basamaklarını öğrenciye kazandırırken öğretmen neyin nasıl yapılacağını önce kendisi göstererek ya da söyleyerek öğrenme sürecini farklılaştırabilir.
4. Etkinliğin tamamlanması için ek süre verilebilir.

Etkinliği Geliştiren:

Meriç DÖNMEZ

Çalışma Yaprağı 1

ÖRNEK OLAY 1

Arkadaşları Ali'yi dışarıda oynamak için çağırılmaktadır. Ali ödevlerini bitirmeden sokağa çıkmayacağı konusunda ailesi ile birlikte bir planlama yapmıştır. Aşağıya inmek için can atarken ödevlerinin çokluğu onu düşündürmektedir. Ali nasıl yaparsam hem ödevlerimi tamamlar hem de aşağıda oynayabilirim diye düşünmeye başlamıştır.

ÖRNEK OLAY 2

Bir grup çocuk sınıflarındaki yabancı uyruklu arkadaşlarının bir suçu olmadığı halde teneffüs de yaşanan olay için onları suçlamaktadır . Fatih'ten de öğretmen sorduğunda onlar gibi söylemesini, öyle söylemez ise onunla arkadaş olmayacaklarını ve oyunlara almayacaklarını söylemişlerdir. Fatih bu duruma üzölmüş ve ne yapacağını düşünmektedir.

ÖRNEK OLAY 3

Muammer tahtayı göremediğı için göz doktoruna gitmiştir. Doktor kendisine bir gözlük vermiştir. Muammer ilk gün gözlüğü ile okula gelmiştir. Bunu gören arkadaşları onunla dört göz diyerek dalga geçmişlerdir. Muammer buna çok üzölmüş ve gözlüğünü takmamaya başlamıştır. Tahtayı göremediğı için dersleri yetiştirememekte ve bunu kimseye söyleyememektedir. Gözlüğünü soran öğretmene ise evde kaldı, annemler takma diyor, sapı kırıldı gibi şeyler söylemektedir. Yanında oturan arkadaşının defterine bakarak yazmaya çalışmaktadır. Muammer bu durum ne yapacağını düşünmektedir?

ETKİNLİK BİLGİ NOTU

BEN SORUN ÇÖZEBİLİRİM MODELİ PROBLEM ÇÖZME BASAMAKLARI

1. Adım: Sorunu tanımlayın.

Ne oldu? Sorun nedir? Söyleyecekleriniz, benim bu sorunu daha iyi anlamama yardım edecektir.

2. Adım : Duyguları açıklığa kavuşturun.

Ne hissediyorsun? ne hissediyor?

3. Adım : Sonuçları açıklığa kavuşturun.

Sen böyle yapınca sonuç ne oldu?

4. Adım : Sonuçlarla ilgili duyguları açıklığa kavuşturun.

Bu sonuç karşısında sen ne hissettin? (Örneğin : sana vurunca / senin oyuncağını alınca, vb.)

5. Adım : Çocuğu, alternatif çözümler düşünmeye teşvik edin.

Bu sorunu çözmek için farklı bir çözüm yolu düşünebilir misin? Peki bu farklı çözüm yolu ne? (Örneğin : İkinizin de kendini kötü hissetmeyeceği / O'nun sana vurmuyacağı, vb. bir çözüm yolu ne olabilir?)

6. Adım : Çocuğu, her çözümü değerlendirmeye teşvik edin.

Bu iyi bir fikir mi? Yoksa iyi bir fikir değil mi? Eğer iyi bir fikirse : Öyleyse git ve bunu dene. Eğer kötü bir fikir değilse : Farklı bir şey düşünmelisiniz.

7. Adım : Çocuğun düşünmüş olmasından övgüyle söz edin.

Eğer çözüm işe yararsa; - Her şeyi kendin düşündün. Kutlarım! Sen iyi bir sorun çözücüsün. Eğer çözüm işe yaramıyorsa; - Farklı bir şey düşünmelisin. Senin iyi düşünen bir kişi olduğunu biliyorum!

UYGULAYICIYA NOT: Problem çözme basamakları bir sonraki haftanın konusu olarak işlenecektir. Bu etkinliğin bilgi notu olarak paylaşılmasının sebebi; öğrencilere sundukları çözüm yollarından farklı olarak "sistematik bir problem çözme yöntemi" hakkında bilgi vermektir. Etkinliğin sonunda bu bilgi notundan yararlanılır.

3. SINIF ETKİNLİKLERİ

BASAMAKLARI ÇIKIYORUM ÇÖZÜME ULAŞIYORUM

Gelişim Alanı	Sosyal Duygusal Alan
Yeterlik Alanı	Karar Verme
Kazanım/Hafta	Problem çözme basamaklarını açıklar. / 8. Hafta
Sınıf Düzeyi	3.Sınıf
Süre	40 dk (Bir ders saati)
Araç-Gereçler	<ol style="list-style-type: none">1. Çalışma Yaprağı-12. Çalışma Yaprağı-2/A ve 2/B3. Çalışma Yaprağı-34. Etkinlik Bilgi Notu5. Öğrenci sayısı kadar A4 büyüklüğünde fon kartonu/renkli kâğıt6. Yapıştırıcı7. Makas
Uygulayıcı İçin Ön Hazırlık	<ol style="list-style-type: none">1. Çalışma Yaprağı-1 öğrenci sayısı kadar çoğaltılır. İşaretleli yerlerden kesilir.2. Çalışma Yaprağı-2/A ve 2/B üçer adet çoğaltılır.3. Çalışma Yaprağı-3 altı adet çoğaltılır.4. Etkinlik Bilgi Notu okunur.
Süreç (Uygulama Basamakları):	<ol style="list-style-type: none">1. Uygulayıcı tarafından aşağıdaki açıklama yapılır: "Merhaba çocuklar geçen hafta problemlere bulduğunuz çözüm yolları ile ilgili etkinlikler yapmıştık. Bu hafta hep birlikte problem çözme basamaklarını yakından tanıyacağız."2. Çalışma Yaprağı-1 işaretleli yerlerden kesilmiş şekilde ve renkli A4 kağıdı öğrencilere dağıtılır. Öğrencilerden parçaları doğru sırayla birleştirip A4 boyutundaki renkli kartona yapıştırması istenir.3. Bu çalışmanın ardından tahtaya problem çözme basamakları görseli çizilerek veya projeksiyondan yansıtılarak her bir basamak kısaca açıklanır. Çalışma Yaprağı-1 üzerindeki açıklamalar okunur.4. Öğrenciler gruplama tekniklerinden biri kullanılarak 6 gruba ayrılır.5. Gruplara Çalışma Yaprağı-2/A ve 2/B her gruba bir adet olmak üzere karışık şekilde verilir ve buradaki örnek olayı dikkatle okumaları istenir.6. Öğrencilere Çalışma Yaprağı-3 dağıtılır. Örnek olayın başında verilen soruları yanıtlayarak basamaklardaki boşlukları doldurmaları istenir.

Süreç (Uygulama Basamakları):

7. Grup sözcülerinin Çalışma Yaprağı-3'e verdiklerin yanıtları sınıfla paylaşmasının ardından aşağıdaki sorular sorulur:

- Daha önce karşılaştığınız problemlerde bu basamaklardan hangilerini kullanıyordunuz?
- Problem çözme basamaklarını kullanmamız bizlere ne gibi yararlar sağlar?
- Bir problemle karşılaştığımızda bu basamaklardan bazılarını atladığımızda ne gibi sorunlarla karşılaşabiliriz?

8. Gönüllü öğrencilerden cevapları alındıktan sonra aşağıdaki yönerge ile etkinlik sonlandırılır:

"Basamaklar art arda sıralanarak bir bütün oluşturur. Her bir basamaktan sırayla ve tek tek ilerlendiğinde güvenli bir şekilde varılacak yere ulaşabiliriz. Basamakları inerken veya çıkarken sırayla gitmez ve birkaç basamağı atlarsanız düşüp yaralanabilirsiniz. Günlük hayatta bir problemle karşılaştığınızda problem çözme basamaklarını adım adım sırayla uygularsanız en doğru çözüme ulaşabilirsiniz."

Kazanımın Değerlendirilmesi:

1. Öğrencilerden Çalışma Yaprağı-1'i evlerinde veya odalarında görebilecekleri bir yere asmaları istenir. Herhangi bir problem durumunda çözüme ulaşmak için bu yöntemi kullanmalarının faydalı olacağı vurgulanır.

Uygulayıcıya Not:

1. Etkinlik Bilgi Notu tahtaya yansıtılabilir.

Özel gereksinimli öğrenciler için;

1. Grup çalışması sırasında akran eşleşmesi yapılarak akran desteği sağlanabilir.
2. Çalışma yaprağında yer alan yazılı materyallere Braille yazı eklenebilir ya da punto büyütülerek materyal desteği sağlanabilir.
3. Etkinliğin tamamlanması için ek süre verilebilir.
4. Problem çözme basamakları görseli açıklanarak ve söylenerek öğretmen desteği sağlanabilir.
5. Yapıştırma süreci esnasında öğretmen desteği sağlanabilir.
6. Problem çözme basamaklarındaki her bir aşama öğretmenle birlikte öğrencinin yaşantısından örnek verilerek ilerleyecek şekilde etkinlik aşamalı halde sunulabilir.

Etkinliği Geliştiren:

Zerrin AY, Esin GÜRSOY

BEN SORUN ÇÖZEBİLİRİM

ETKİNLİK BİLGİ NOTU



6.Basamak

Değerlendir

Seçtiğin yöntem işe yaradı mı? Eğer işe yaramadığını düşünüyorsan 4. basamağa dön ve yeni bir çözüm seç. Bu problemi çözeceğine emimini!..

5.Basamak

Seç ve Uygula

Önerdiğin çözüm yollarının olası sonuçlarını düşün. En uygun çözümü seç ve uygula.

4.Basamak

Çözüm Yolları Öner

Olabildiğince çok çözüm yolu öner. Akılına gelen tüm yolları yaz. Unutma bir problemi çözmek için bir çözüm yolu var.

3.Basamak

Diğer Kişinin Bakış Açısına Dikkat Et

Bu sorunu yaşadığın karşı taraf/diğer kişi ne hissediyor olabilir? Onun duygularını ifade et

2.Basamak

Duygularını ifade Et

Bu sorun sana neler hissettiriyor açıkça ifade etmelisin

1.Basamak

Problemi Tanımla

Sorunun ne olduğunu daha iyi anlayabilmek için sorunu açıkça tanımla

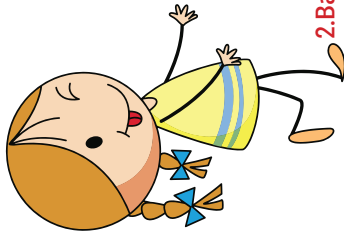
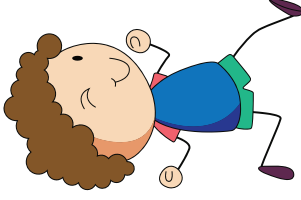

BEN SORUN ÇÖZEBİLİRİM

Çalışma Yaprağı 1



Değerlendir
Çözümüne ulaştın
mi?

Seç ve Uygula
Sonuçlarını
düşün, en uygun
çözüm yolunu
seç

**Çözüm Yolları
Öner**
Bir problemi
çözmenin bir çok
yolu vardır.

**Diğer Kişinin
Bakış Açısına
Dikkat Et**
Karşı taraf
kendini nasıl
hissediyor
olabilir?

**Duygularını
İfade Et**
Kendini nasıl
hissediyorsun?

**Problemi
Tanımla**
Sorunu açıkça
ifade et.

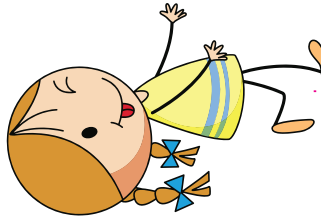
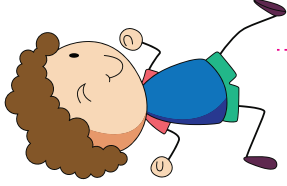

Çalışma Yaprağı 2/A

Aşağıdaki öyküyü dikkatle okuyalım. Kendimizi **Tolga**'nın yerine koyarak öyküde yaşanan olayları problem çözme basamaklarında uygun basamağa yerleştirelim. **Tolga**'nın sorununa çözüm yolları bulalım ve basamakları tamamlayalım.



Tolga o sabah çok heyecanlıydı. Okula tiyatro gelecekti. Tolga afişi gördüğü ilk gün biletini almış ve tiyatro günün sabırsızlıkla beklemeye başlamıştı. Okula koşarak gitti. Okulun tiyatro salonunun kapısı içeri girmeyi bekleyen öğrencilerle doluydu. Öğretmen onları sıraya dizmeye çalışıyordu. Tolga bu sırada arkadaşı Oya'yı gördü ve Oya'ya seslendi. "Oya, bana da yer tutun, ben de sizin yanınızda sıraya gireyim." Oya "tamam" dedi ve Tolga için yer açmaya çalıştı. Tolga kalabalığın arasında önlere doğru ilerlemeye çalışırken Mahmut ile çarpıştı. Mahmut Tolga'ya çok kızdı ve "Ne yapıyorsun böyle, bak ben varım sırada! Çabuk yerine geri dön!" diyerek Tolga'yı itti. Tolga dengesini kaybetti ve yere düştü. Mahmut ile Tolga tartışmaya başladılar. Yükselen sesleri duyan öğretmen Mahmut ve Tolga'nın yanına geldi. Tolga öğretmenine Mahmut'un kendisini ittiğini ve yere düşünce canının çok yandığını söyledi. Mahmut ise Tolga'nın sıraya geç gelmesine rağmen önlere geçerek haksızlık yaptığını ve buna çok öfkeli olduğunu anlattı. Öğretmen Tolga'ya ve Mahmut'a yaptıkları davranışları düşünmelerini ve bu aralarındaki probleme çözüm üretmelerini söyledi...

Çalışma Yaprağı 2/B

Aşağıdaki öyküyü dikkatle okuyalım. Kendimizi **Mahmut**'un yerine koyarak öyküde yaşanan olayları problem çözme basamaklarında uygun uygun basamağa yerleştirelim. **Mahmut**'un sorununa çözüm yolları bulalım ve basamakları tamamlayalım.



Tolga o sabah çok heyecanlıydı. Okula tiyatro gelecekti. Tolga afişi gördüğü ilk gün biletini almış ve tiyatro günün sabırsızlıkla beklemeye başlamıştı. Okula koşarak gitti. Okulun tiyatro salonunun kapısı içeri girmeyi bekleyen öğrencilerle doluydu. Öğretmen onları sıraya dizmeye çalışıyordu. Tolga bu sırada arkadaşı Oya'yı gördü ve Oya'ya seslendi. "Oya, bana da yer tutun, ben de sizin yanınızda sıraya gireyim." Oya "tamam" dedi ve Tolga için yer açmaya çalıştı. Tolga kalabalığın arasında önlere doğru ilerlemeye çalışırken Mahmut ile çarpıştı. Mahmut Tolga'ya çok kızdı ve "Ne yapıyorsun böyle, bak ben varım sırada! Çabuk yerine geri dön!" diyerek Tolga'yı itti. Tolga dengesini kaybetti ve yere düştü. Mahmut ile Tolga tartışmaya başladılar. Yükselen sesleri duyan öğretmen Mahmut ve Tolga'nın yanına geldi. Tolga öğretmenine Mahmut'un kendisini ittiğini ve yere düşünce canının çok yandığını söyledi. Mahmut ise Tolga'nın sıraya geç gelmesine rağmen önlere geçerek haksızlık yaptığını ve buna çok öfkeli olduğunu anlattı. Öğretmen Tolga'ya ve Mahmut'a yaptıkları davranışları düşünmelerini ve bu aralarındaki probleme çözüm üretmelerini söyledi...

BEN SORUN ÇÖZEBİLİRİM

Çalışma Yaprağı 3



6.Basamak

Değerlendir

5.Basamak

Seç ve Uygula

4.Basamak

Çözüm Yolları
Öner

3.Basamak

Diğer Kişinin
Bakış Açısına
Dikkat Et

2.Basamak

Duyularını
ifade Et

1.Basamak

Problemi
Tanımla

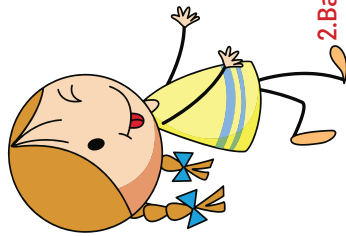
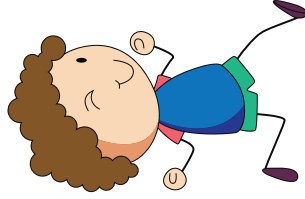

3. SINIF ETKİNLİKLERİ

BENİM KÖŞEM-BENİM PLANIM

Gelişim Alanı	Akademik
Yeterlik Alanı	Eğitsel Planlama ve Başarı
Kazanım/Hafta	Kendisi için verimli öğrenme ve çalışma koşullarını oluşturur. / 9.Hafta
Sınıf Düzeyi	3.Sınıf
Süre	40 dk (Bir ders saati)
Araç-Gereçler	1. Çalışma Yaprağı-1 2. Etkinlik Bilgi Notu
Uygulayıcı İçin Ön Hazırlık	1. Çalışma Yaprağı-1'deki resimler görünür büyüklükte çıktısı alınarak hazırlanır.
Süreç (Uygulama Basamakları):	<ol style="list-style-type: none"> Uygulayıcı sınıfın görünen yerine çalışma yaprağında olan resimleri asıp öğrencilere 'Bu resimlerde neler görüyorsunuz?' diyerek, öğrencilerin dikkati resimlere çekilir. Resimlerin tek tek açıklaması yapılır. (örn; çalışırken hayallere dalmak ve sonuçları, masada çalışmak, yerde çalışmak vb.) Resimler üzerine konuşulduktan sonra şu açıklamayı yapılır: <i>"Evet sevgili öğrenciler hepimizin bu resimlerde gördüğü ve söylediği gibi, bugün verimli öğrenme ve çalışma koşullarımızın nasıl olması gerektiği üzerinde duracağız."</i> Sınıf tahtasına "Verimli öğrenme ve çalışma koşulları nasıl olmalıdır?" diye yazılır. Öğrencilere şu açıklama yapılır. "Resimleri ve tahtada yazılı olan başlığı birlikte düşünelim. Bunun hakkında ne düşünüyorsunuz?" diyerek, bir beyin fırtınası başlatılır. Gönüllü öğrencilere söz hakkı verilerek düşünceleri alınır. Uygulayıcı tarafından Etkinlik Bilgi Notu'nda bulunan "Uygun Çalışma Koşulları ve Verimli Öğrenme Ortamları"nın başlıkları tek tek tahtaya yazılır: <ul style="list-style-type: none"> Her başlık için gönüllü öğrencilerden, ilgili başlıkların nasıl olması gerektiğini açıklamaları istenir. Öğrencilerin açıklamasından sonra, uygulayıcı yazdığı her başlık için Etkinlik Bilgi Notu'ndaki açıklamaları okur. Daha sonra diğer başlığı yazar. Şu açıklamayla sürece devam edilir:

Süreç (Uygulama Basamakları):

"Yaptığımız bu etkinlikten sonra size göre en uygun olan verimli öğrenme ve çalışma koşullarını ister resim yaparak, ister yazarak göstermenizi istiyorum?" denir ve yapılan resimlerin gönüllü öğrenciler tarafından paylaşılması istenir.

8. Aşağıdaki sorular ile etkinliğe devam edilir.

- Sizin nasıl bir çalışma ortamınız var?
- Kendinize uygun çalışma ortamınız nasıl olmalıdır?
- Bu ortamı oluşturmanız için ailenizle neler yapabilirsiniz?
- Kendinize uygun verimli öğrenme ve çalışma koşullarını nasıl oluşturabilirsiniz.
- Etkinlik size neler kazandırdı?

9. Uygulayıcı tarafından 'Hepimizin, benzer ve farklı öğrenme özellikleri vardır. Aynı zamanda hepimizin farklı ortamlarda farklı öğrenme durumlarımız var. Bugün hepiniz kendiniz için verimli öğrenme ve çalışma koşullarını oluşturmayı öğrendiniz.' açıklamasıyla etkinlik sonlandırılır.

Kazanımın Değerlendirilmesi:

1. Etkinlik Bilgi Notu sınıf panosuna asılır.
2. Öğrencilerin Etkinlik Bilgi Notu'ndaki açıklamaları dikkate alarak aileleriyle birlikte evlerinde verimli öğrenme ve çalışma koşullarını oluşturmaları istenir.

Uygulayıcıya Not:

1. Resimleri uygun şekilde hazırlamakta sorun yaşandığı durumlarda etkileşimli tahta veya projeksiyon kullanılabilir.

Özel gereksinimli öğrenciler için;

1. Etkinlik Bilgi Notu'ndaki açıklamaların görselleri de hazırlanarak bir infografik şeklinde öğrencilerle paylaşılabilir.
2. Sorular basitleştirilerek öğrencilerin katılımı desteklenebilir.
3. Çalışma yaprağındaki resimler büyütülerek veya kontrast renkte bir zemin üzerine yapıştırılarak görme bakımından işlevsel hale getirilebilir.

Etkinliği Geliştiren:

Galip BEDİR

Çalışma Yaprağı 1

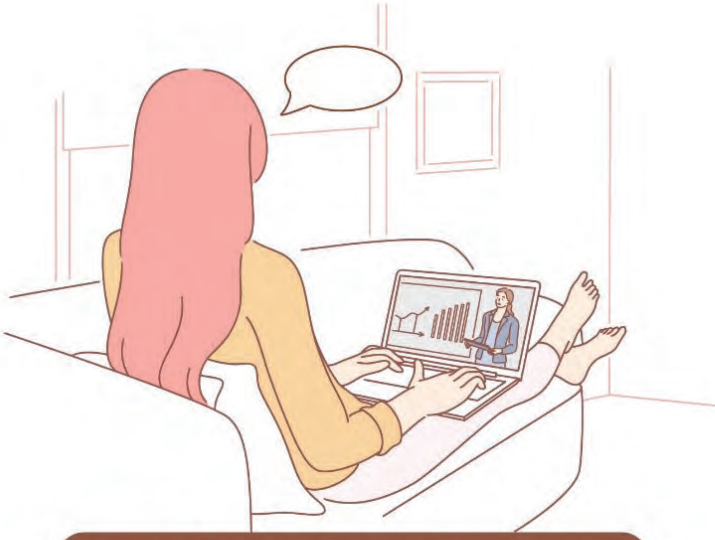

Koltukta çalışmak



Masada çalışmak



Yerde çalışmak



Zamana dikkat ederek çalışmak



Zamana dikkat etmeyerek çalışmak



Kütüphanede çalışmak



Bir çok dersi birlikte düşünerek çalışmak



Hayal kurarak çalışmak

ETKİNLİK BİLGİ NOTU

Verimli Öğrenme ve Çalışma Koşulları	
Hedef Belirlemek: <p>Her çalışma bir amaca yönelik olmalıdır. Bu amaçlar, bir problemin çözümünü öğrenmek, bir yazıdaki ana düşünceyi bulabilmek vs. olabilir. Bunları iyi belirleyerek çalışmaya başlayan kişiler, bu yakın amaçlara ulaşma sınıfını geçmek, okulunu bitirmek ve sınavı kazanmak biçiminde özetlenen uzaktaki amaçlarına da ulaşmaktadırlar.*</p>	Çalışma Ortamı: <p>Ders çalışma yerinin seçimi çok önemlidir. Çalışma yeri derli toplu, yalın elden geldiğince sabit ve sakin olmalı, ayrıca ışık, ısı gibi fiziksel sorunları da çözümlenmiş olmalıdır. Ayrı bir yerin sağlanamaması çalışmadan kaçmanın bir nedeni olmamalı, elverişsiz koşullarda da ders çalışmaya alışmalıdır. Yatakta, koltukta ve divanda uzanarak çalışmak, dikkatin toplanmasını güçleştirecek, çalışmak için daha çok zaman yitirmesine neden olacaktır.*</p>
Plan Yapmak: <p>Ders çalışmayı "nasıl", "ne zaman" ve "nerede" çalışacağınıza karar vermek demektir. Planlı çalışmak verimli öğrenme üzerinde büyük bir etkiye sahiptir.*</p>	Verimi Azaltıcı Etkenleri Ortadan Kaldırmak: <p>Ders çalışmaya başlamadan önce, yorgunluk, uykusuzluk, ağrı, sızı, elem duygusu, korku, öfke, aşırı kaygı, fazla heyecan, endişe, açlık, aşırı tokluk, aile dertleri, normalin altında ve üstündeki fiziki şartlar (çok sıcak, çok soğuk gibi) acelecilik, telaş, araç ve gereç noksanlığı gibi etkenlerin elden geldiğince giderilmesi gerekir.*</p>
Not Tutmak: <p>Yazılı hale getirilmeyen bilgiler çok çabuk unutulur. Buna bağlı olarak öğrenci derste dinlediği konuyu çok fazla ayrıntılandırmadan not tutmalıdır. Mümkünse her ders farklı bir deftere not alınmalı, not alırken yazı düzenine dikkat edilmeli ve olabildiğince renkli kalemler kullanılmalıdır. Not ne kadar güzel görünürse öğrencinin çalışma isteği artar.*</p>	Verimli Okumak: <p>Okuma, öğrenmenin en temel yoludur. Öğrenmede hızlı okuma önemli ve gereklidir. Hızlı okumayla hem okunanlar daha iyi anlaşılır, hem de zamandan kazanılır. Okuma hızı lise öğrenciler için yaklaşık 200 – 250 sözcüktür. Bu hız okunulan yazının niteliğine ve okumanın amacına göre ayarlanmalıdır. Okuma yorum yapma, eleştirme özet çıkarmak için yapılıyorsa okuma hızı yavaş olmalıdır. Hızlı okumanın en önemli yolu sesiz okumadır. Sessiz okuma hızı arttırdığı gibi anlamayı da kolaylaştırır. Hızlı ve anlamlı okuma becerisi kazanabilmek için çok fazla okuma çalışmaları yapılmalıdır.*</p>

Tekrar Etmek: Öğrenilenler zamanla unutulabilir. Unutmayı önlemenin iki yolu vardır. Bunlardan biri öğrenilen bilgileri yeri geldikçe kullanmak, diğeri de aralıklı olarak tekrar etmektir. Öğrendiklerinizi yeri geldikçe kullanırken hem bunların işe yaradığını göreceksiniz, hem de yeni bilgiler edinmeye motive olacaksınız. Aralıklı olarak yapacağınız tekrarlar sayesinde ise bir taraftan eski öğrendiklerinizi hatırlarken diğeri yandan da sınavlara her an hazır durumda olacaksınız.*	Dikkati Toplamak: İnsanda dikkat her an vardır, önemli olan bunun çalışılan konu üzerinde toplanabilmesidir. Sevilen ve ilgi duyulan bir konu, dikkatin uyanık tutulmasına yardım eder. Daima belirli yerlerde çalışmak, gürültünün bulunmadığı ortamlarda çalışmak, sandalyede oturarak çalışmak, masada gerekli araçlar dışında başka şeyler bulundurmamak, çalışma yerini 18-20 derece sıcaklıkta tutmak, işleri sıraya koymak, işleri bitirmede kendinizle yarış kararı almak, her defasında farklı bir ders çalışmak dikkatin dağılmasını önleyici yöntemlerdir.*
Soru Sormak: Ders anında öğrenci anlamadığı yerleri sormalıdır. Bu noktaları öğrenmeden geçmemelidir.*	Belli Aralıklarla Çalışmak: 40 dakika çalıştıktan sonra araya 5-10 dakikalık dinlenme koymak yararlı olur. Bu sayede çalışılan süre içinde dağılan dikkat ve azalan verim tekrar kazanılır*
Zamanı Yönetmek: Bir ders ya da konu içinde ayrılacak süre öğrenciden öğrenciye değişir. Her öğrenci zamanı kendine göre ayarlamalıdır. Buna göre çalışmalıdır.*	

KAYNAK:

*Bilecik Rehberlik Ve Araştırma Merkezi Müdürlüğü Öğrenme Stilleri İle Ders Çalışma Alışkanlıkları Öğretmen Kitapçığı:Bilecik

3. SINIF ETKİNLİKLERİ

BİRLİKTE GELİŞİYORUZ

Gelişim Alanı	Sosyal Duygusal
Yeterlik Alanı	Kişiler Arası Beceriler
Kazanım/Hafta	Takım çalışmalarının kişisel gelişimine etkilerini fark eder. / 10. Hafta
Sınıf Düzeyi	3.Sınıf
Süre	40 dk (Bir ders saati)
Araç-Gereçler	1. Etkileşimli tahta / projeksiyon 2. Çalışma Yapracağı-1 3. Etkinlik Bilgi Notu
Uygulayıcı İçin Ön Hazırlık	1. https://www.youtube.com/watch?v=ICQg0gMhvOU bağlantısı ile "The Power Of Teamwork" (Takım Çalışmasının Gücü) adlı video izlenir. 2. Çalışma Yapracağı-1 öğrenci sayısı kadar çoğaltılır. 3. Etkinlik Bilgi Notu okunur.
Süreç (Uygulama Basamakları):	1. Aşağıdaki sorular sorularak etkinlik başlatılır ve gönüllü öğrencilerden yanıtlar alınır: <ul style="list-style-type: none">Günlük hayatta her işi tek başınıza yapmanız mümkün müdür? İş birliğiyle yaptığınız çalışmalara örnek veriniz.Takım sporları deyince aklınıza hangi sporlar geliyor? Örnekler veriniz.Okulda / sınıfta takım çalışması ile yaptığınız faaliyetler nelerdir? 2. Öğrencilerden cevaplar alındıktan sonra "Bu hafta sizlerle takım çalışmalarının kişisel gelişiminize etkileri üzerine bir etkinlik gerçekleştireceğiz." açıklaması yapılır. 3. Ön Hazırlık bölümünde yer alan bağlantı aracılığıyla "The Power Of Teamwork" (Takım Çalışmasının Gücü) adlı video izletilir. Video izledikten sonra üzerinde tartışılır. <ul style="list-style-type: none">İzlediğiniz videoda yardımlaşmayı ifade eden durum hangisiydi?İzlediğiniz videoda hangi hayvan liderlik becerisini gösterdi?Penguenlerin doğru zaman gelene kadar beklemeleri ve aynı anda sola doğru yürümeleri takım çalışmasının kazandırdığı hangi özelliği ifade eder?Minnion ampulü tek başına takabilir miydi?

Süreç (Uygulama Basamakları):

- Takım çalışması videodaki hayvanlara ne kattı? Sahip oldukları hangi özellikler ortaya çıkmış oldu?
4. Video sorular eşliğinde değerlendirildikten sonra tahtanın tam ortasına büyük harflerle "Takım Çalışması" yazılır. Öğrencilerden aşağıda belirtilen sorulara gelen cevaplar ile tahtada bir zihin haritası oluşturulur. (Zihin haritası oluşturulurken Etkinlik Bilgi Notu dikkate alınır.)
- Takım çalışmasının sizin gelişiminize nasıl bir katkısı olduğunuzu düşünüyorsunuz?
 - Takım çalışması sizlere neleri öğretir? Birkaç kelime ile ifade eder misiniz?
5. Aşağıdaki yönerge verilerek etkinlik tamamlanır:

"Takım çalışmasında içinde bulunduğunuz grubun sizden birtakım beklentileri olduğunu, orada tek başınıza var olmadığını bilmek size güven ve sorumluluk duygusu yükler. Takım olmak grup içindeki farklı seslerin uyum içinde bir araya gelmesini gerektirir. Böylece farklı düşüncelere saygılı olmayı öğrenirsiniz. Takım arkadaşlarınızla sağladığınız anlaşma iletişim becerilerinizi geliştirecektir. Takım çalışması mutlaka bir görev dağılımı içerir. Bu dağılımın zamanın verimli kullanımı, eksiklerin daha hızlı fark edilmesi gibi olumlu yönleri vardır. Böylece organizasyon beceriniz de gelişecektir."

Kazanımın Değerlendirilmesi:

1. Çalışma Yaprağı-1'de yer alan bulmaca öğrencilere dağıtılır, evde çözmeleri istenir.

Uygulayıcıya Not:

1. Etkileşimli tahta veya projeksiyon olmadığı durumlarda video bilgisayardan veya mobil cihazlardan izletilebilir.

Özel gereksinimli öğrenciler için;

1. Akran eşleştirmesi yapılarak akran desteği sağlanabilir.
2. Etkinliğin tamamlanması için ek süre verilebilir.
3. Videodaki görsel betimlenerek öğrenme süreci farklılaştırılabilir.

Etkinliği Geliştiren:

Zerrin AY

Çalışma Yaprağı 1

Takım çalışmasının kişisel gelişime katkısını ifade eden sözcükleri bulmacada uygun yerlere yerleştiriniz. Renkli kutularda bulunan harfleri bir araya getirerek anahtar kelimeleri oluşturunuz.

İş birliği - Liderlik - İletişim - Organizasyon

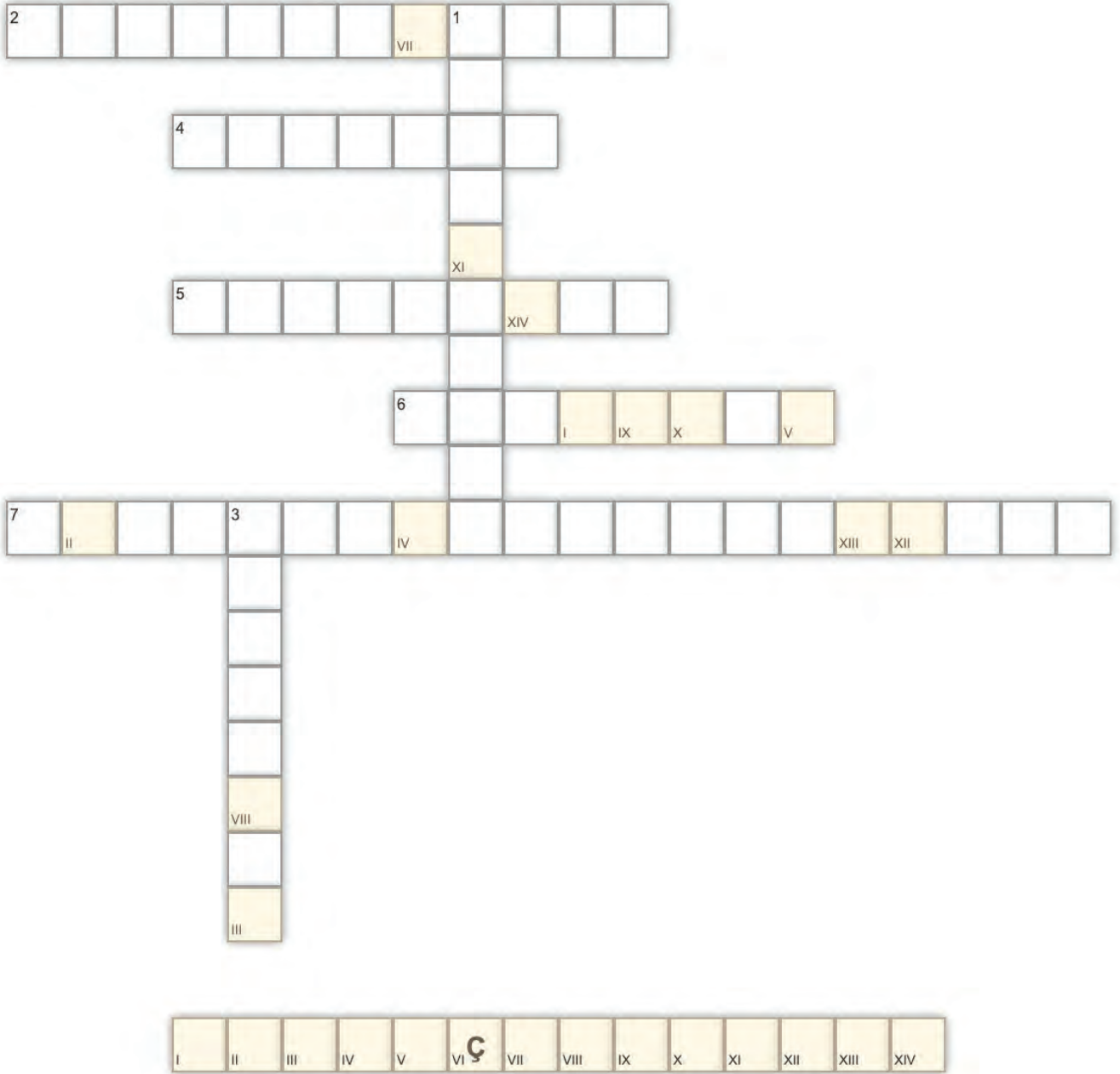

Hoşgörü - Farklı Düşüncelere Saygı - Sorumluluk

ETKİNLİK BİLGİ NOTU

Öğrencilerle birlikte oluşturacağınız zihin haritasında bu örnekten faydalanabilirsiniz.

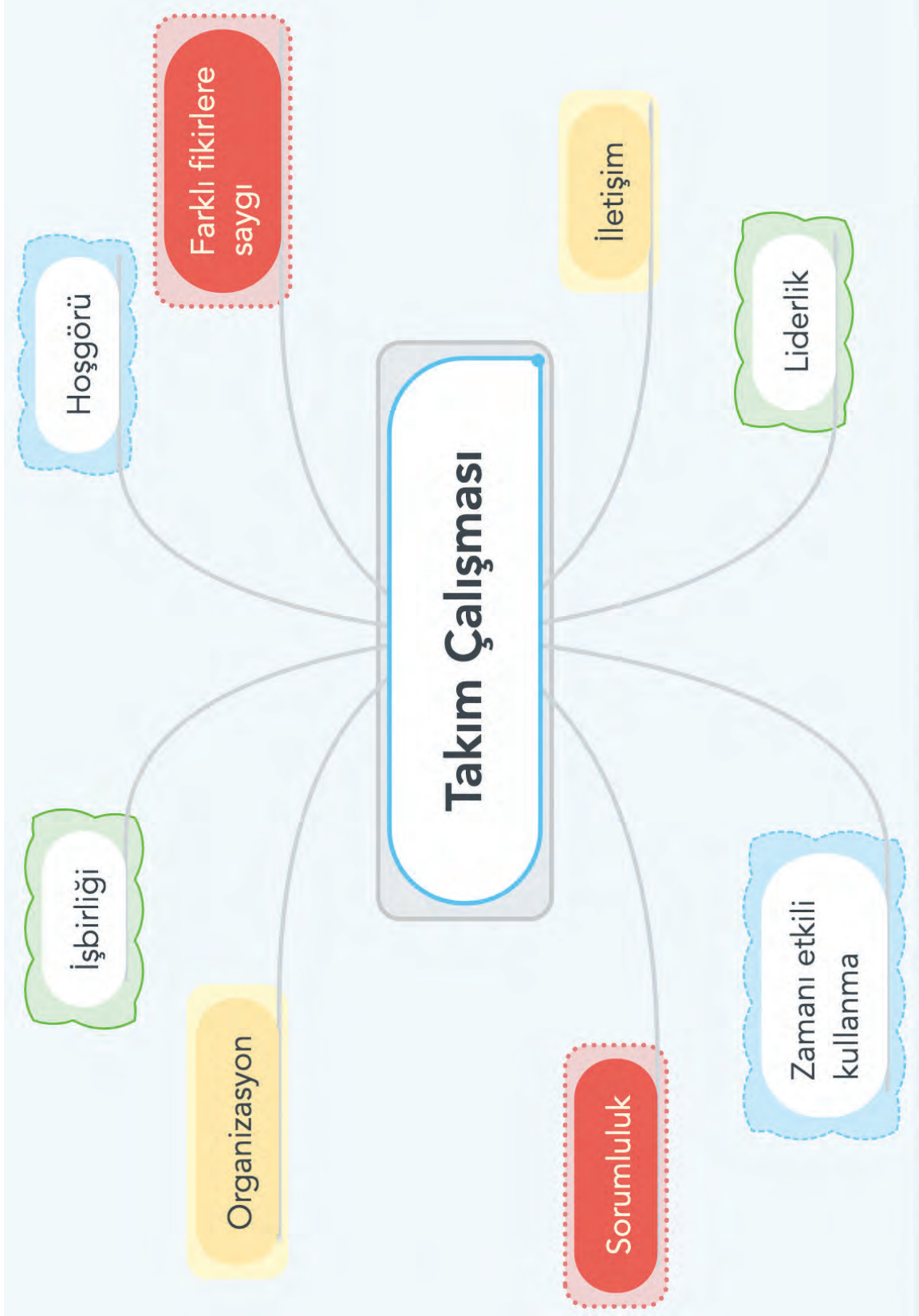

3. SINIF ETKİNLİKLERİ

YAPABİLDİKLERİM AĞACI

Gelişim Alanı	Kariyer
Yeterlik Alanı	Kariyer Farkındalığı
Kazanım/Hafta	Okul içinde ve dışında katıldığı etkinliklerde yapabildiklerini fark eder. / 11. Hafta
Sınıf Düzeyi	3.Sınıf
Süre	40 dk (Bir ders saati)
Araç-Gereçler	1. Çalışma Yaprağı-1 2. Çalışma Yaprağı-2 3. Makas ve Yapıştırıcı
Uygulayıcı İçin Ön Hazırlık	1. Çalışma Yaprağı-1 ve Çalışma Yaprağı-2 birer tane poster şeklinde hazırlanır. 2. Çalışma Yaprağı-1 ve Çalışma Yaprağı-2 öğrenci sayısı kadar çoğaltılır.
Süreç (Uygulama Basamakları):	<ol style="list-style-type: none"> 1. Etkinliğin amacının okul içinde ve dışında katıldığı etkinliklerde yapabildiklerini fark etmek olduğu açıklanır. 2. Uygulayıcı tarafından Çalışma Yaprağı-1 ve Çalışma Yaprağı-2 posterleri sınıfın tahtasına asılır ve aşağıdaki yönerge verilir: <i>"Sevgili öğrenciler, her birey yapabildikleri ile birbirinden farklı kendine has özellikler barındırır. Yapabildiklerimizin farkında olmak çok yönlü ve sosyal bir şekilde yetişebilmek için önemlidir. Bu etkinliğimizde de farkındalığımızı arttırmak amaçlı kendi 'Yapabildiklerim Ağacı'mızı oluşturacağız".</i> 3. Her öğrenciye "Çalışma Yaprağı-1" ve "Çalışma Yaprağı-2" dağıtılır ve aşağıdaki yönerge verilir: <i>"Elinizde bulunan Çalışma Yaprağı-1'de okul içinde ve dışında yapabildikleriniz ile ilgili boş alanlar, Çalışma Yaprağı-2'de ise 'Yapabildiklerim Ağacı' yer almaktadır. Okul içinde ve dışında daha kolay yapabildiğiniz faaliyetleri düşününüz. Okul içinde yapabildiğiniz faaliyetleri 'Çalışma Yaprağı -1' de yer alan turuncu kutucuklara, okul dışındaki faaliyetleri ise yeşil kutucuklara yazınız (Örneğin; hikâye yazmak, tiyatro etkinliklerinde rol oynamak vb.) ve bu faaliyetleri kutucukların kenarlarından makas yardımı ile keserek 'Çalışma Yaprağı-2'de yer alan 'Yapabildiklerim Ağacı'nın dallarına yapıştırınız."</i> 4. Öğrencilere okul içinde ve dışında yapmakta zorlanmadıkları faaliyetleri değerlendirmeleri ve kendi 'Yapabildiklerim Ağacı'nı oluşturmaları için süre verilir. 5. Etkinlik tartışma soruları ile değerlendirilerek devam edilir.

Süreç (Uygulama Basamakları):

- Etkinlik sırasında daha kolay yaptığınızı fark ettiğiniz faaliyetler oldu mu?
- Daha kolay yaptığınızı düşündüğünüz faaliyetlere ilişkin yeterince zaman harcayabildiğinizi düşünüyor musunuz?
- Daha kolay yaptığınızı düşündüğünüz faaliyetlerle ilgili fiziksel ve ekonomik imkanlarınızı yeterli buluyor musunuz?
- Daha kolay yaptığınızı düşündüğünüz faaliyetlere ilişkin yeterince zaman geçirebilmek için neler yapmalısınız?

6. Aşağıdaki açıklama ile etkinlik sonlandırılır:

"Sevgili öğrenciler, gördüğünüz üzere herkesin 'Yapabildiklerim Ağacı' birbirinden çok farklı. Bireyin çok yönlü ve sosyal yetiştirilmesi için yapabildiği ve geliştirilmeye ihtiyacı olduğu alanlarını fark etmesi ile önem taşımaktadır."

Kazanımın Değerlendirilmesi:

1. Öğrencilerden gönüllü olanların okul içinde ve okul dışında daha kolay yaptıklarını düşündükleri faaliyetlerle ilgili fotoğraflarını sınıfa getirip arkadaşları ile paylaşmaları istenir.
2. Öğrencilerin etkinlik sonrasında tamamladıkları 'Yapabildiklerim Ağacı' sınıf panosunda sergilenir.

Uygulayıcıya Not:

1. Öğrencilerin duygu ve düşüncelerini gönüllülük ilkesi çerçevesinde paylaşmaları sağlanır. Paylaşımında bulunmaları yönünde öğrenciler zorlanmamalıdır.
2. Etkinlik sonrasında gönüllü öğrencilerden istenen fotoğrafların mümkün olduğunca etik ilkeler çerçevesinde paylaşılmasının sağlanmasına dikkat edilir.
3. Etkinlik sırasında özel eğitim ihtiyacı olan bireylere ihtiyaçları doğrultusunda gerekli şartlar oluşturulmalıdır.

Özel gereksinimli öğrenciler için;

1. Çalışma Yaprağı 1 ve 2 öğrencilerin gereksinimlerine göre büyütülebilir ve kesme yapıştırma sürecinde öğrencilere bireysel destek sunulabilir.
2. Sorular basitleştirilerek öğrencilerin katılımları desteklenebilir.
3. Ağaç dallarına yapıştıracakları yaprakların sayısı azaltılarak etkinlik basitleştirilebilir.

Etkinliği Geliştiren:

Neslihan KİRMİT

Çalışma Yaprağı 1

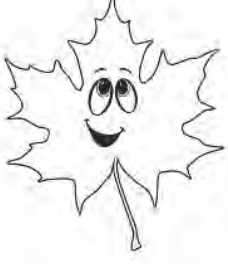

Yapabildiklerim

.....

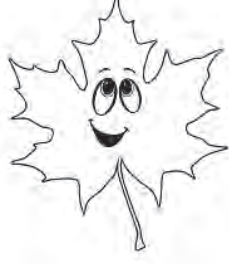

Yapabildiklerim

.....



Yapabildiklerim

.....

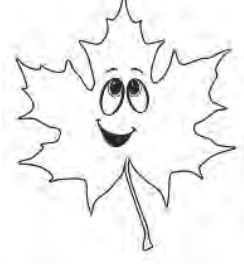

Yapabildiklerim

.....



Yapabildiklerim

.....



Yapabildiklerim

.....



Yapabildiklerim

.....



Yapabildiklerim

.....

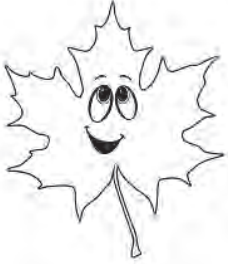

Yapabildiklerim

.....

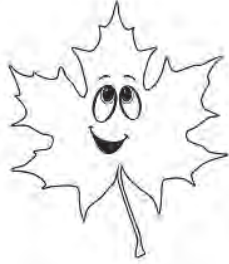

Yapabildiklerim

.....



Yapabildiklerim

.....

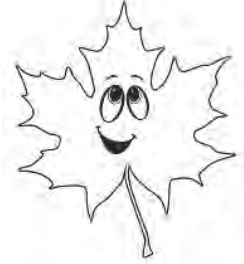

Yapabildiklerim

.....



Yapabildiklerim

.....



Yapabildiklerim

.....



Yapabildiklerim

.....



Yapabildiklerim

.....

Çalışma Yaprağı 2

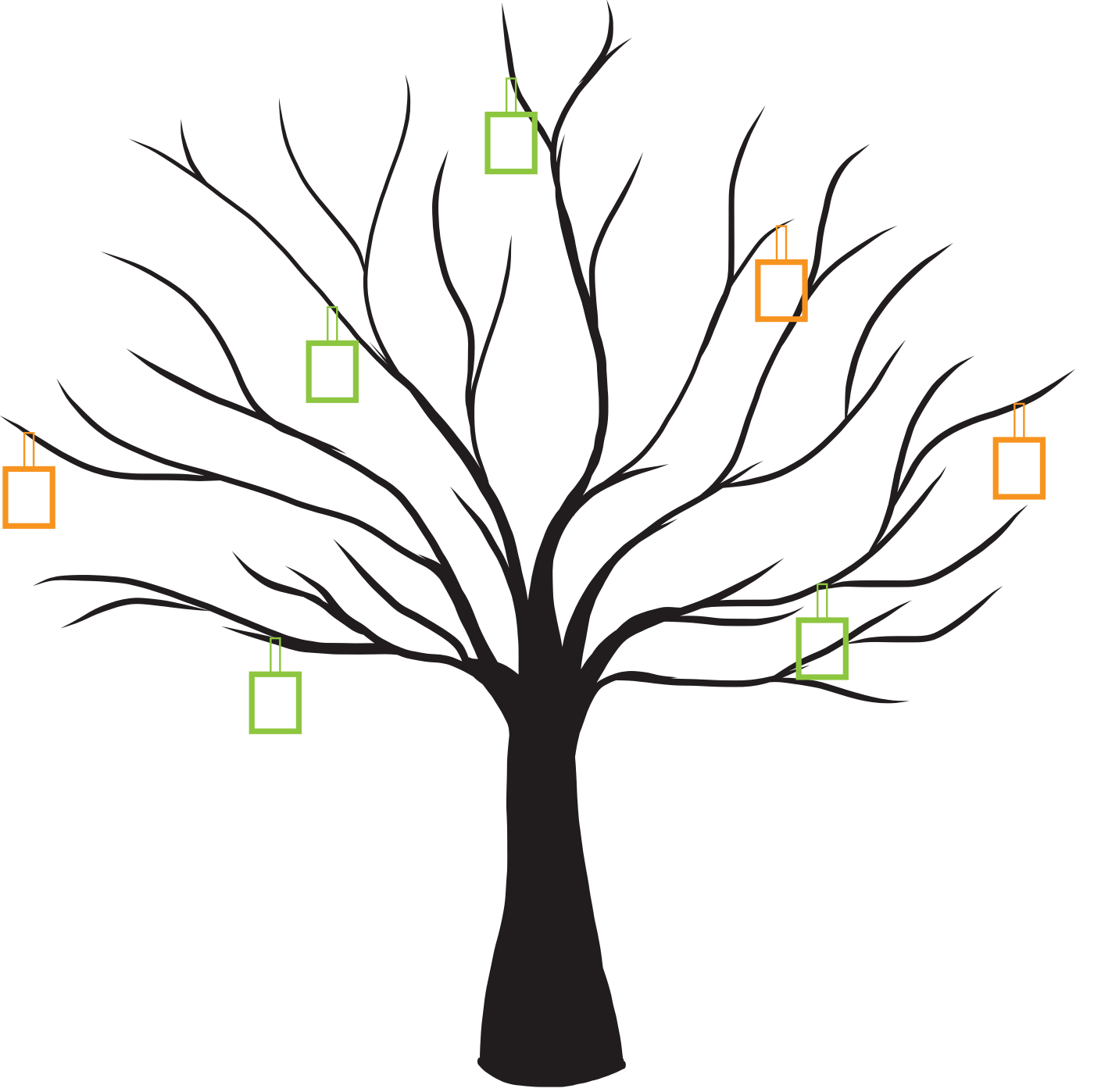

3. SINIF ETKİNLİKLERİ

HER YERDE ÖĞRENİRİM

Gelişim Alanı	Akademik
Yeterlik Alanı	Akademik Anlayış ve Sorumluluk
Kazanım/Hafta	Okul içindeki ve dışındaki eğitsel ve sosyal etkinliklere katılmanın gelişimine katkılarını değerlendirir. / 12. Hafta
Sınıf Düzeyi	3.Sınıf
Süre	40 dk (Bir ders saati)
Araç-Gereçler	1. Çalışma Yaprağı-1 2. Çalışma Yaprağı-2 3. Kutu ya da bez torba
Uygulayıcı İçin Ön Hazırlık	1. Kutu ya da bez/poşet torba önceden hazırlanılır. 2. Çalışma Yaprağı 1'de bulunan etkinlikler kesilerek kutunun/ bez torbanın içine koyulur.
Süreç (Uygulama Basamakları):	1. Etkinliğin amacının, okul içinde ve dışında sosyal etkinliklere katılmanın akademik gelişime katkılarını değerlendirmek olduğu söylenir. 2. Uygulayıcı tarafından öğrenciler sekiz gruba ayrılır. Gruplanan öğrencilerin kutudan okul içinde ve dışında yapılan/yapılacak sosyal etkinliklerin yazılı olduğu kâğıtları çekmeleri sağlanır. 3. Her grubun çekmiş olduğu etkinliğe bakıp bu etkinliği tamamladığı zaman bu etkinliğin akademik gelişimlerine (derslerine, okulda yaptığı etkinliklere katkısı, öğrenmelerine katkısı) nasıl bir katkısı olacağını ve bu etkinliklere katılarak neleri öğrendiklerini kendi aralarında tartışmaları istenir. 4. Grup tartışmaları tamamlanınca öğrencilere aşağıdaki sorular sorulur: <ul style="list-style-type: none">Okul içinde hangi etkinliklere katılıyorsunuz?Okul dışında hangi etkinliklere katılıyorsunuz?Bu etkinliklerin okul yaşamınıza, derslerinize, akademik gelişiminize katkıları nelerdir? 5. Her gruptan tartıştıkları etkinliklere katılmanın akademik gelişimlerine katkısını sınıfa anlatması istenir. 6. Uygulayıcı tarafından okul içinde ve dışında yapılan sosyal etkinliklerin de akademik gelişimlerine katkı sağladığı özetlenerek etkinlik sonlandırılır.

Kazanımın Değerlendirilmesi:

1. Öğrencilerden okul içi ve dışındaki etkinlikler katılmanın kendi gelişimlerine katkılarını anlatan bir "Etkinliklerin ve Kazandıklarım" çalışması yapmaları istenir. (Çalışma Yaprağı-2).

Uygulayıcıya Not:

1. Bu etkinlik uygulanırken okul içinde ve dışında yapılan/yapılacak olan sosyal etkinliklerin öğrencilerin akademik gelişmelerinin yanı sıra sosyal beceriler ve yaşam becerilerini (karar verme, problem çözme, zaman yönetimi, öz saygı geliştirme vb.) kazanmalarına da katkı sağladığı göz önünde bulundurulmalıdır. Bu becerilerin gelişmesi öğrencilerin hem akademik gelişimi hem de sosyal duygusal ve kariyer gelişimlerini desteklemektedir.

Özel gereksinimli öğrenciler için;

1. Öğrenciler gruplanırken akran eşlemesi yapılarak birbirinden destek alabilecek öğrenciler bir araya getirilebilir.
2. Tartışma soruları basitleştirilerek öğrencilerin etkinliğe katılımları desteklenebilir.
3. Kutudan çıktıkları kâğıtlar doğrultusunda etkinlikleri nasıl açıklayacaklarına model olunarak öğrenme süreci farklılaştırılabilir.

Etkinliği Geliştiren:

Sema ÖZEN, Hicran ÇETİN GÜNDÜZ

Çalışma Yaprağı 1

OKUL İÇİNDE VE DIŞINDA YAPILACAK SOSYAL ETKİNLİKLER

Sportif aktiviteler	Müzik
Halk oyunu	Tiyatro
Gösteri (Millî Bayram gösterileri vb.)	Sergi
Gezi (Tarihi, kültürel vb. yerler)	Öğrenci kulüpleri/ takımları

Çalışma Yaprağı 2

ETKİNLİKLERİM VE KAZANDIKLARIM

Bu ağacın gövdesine senin okul içinde ve dışında katıldığın etkinliklerin isimlerini ve yapraklarına da bu etkinliklerin akademik gelişimine katkılarını yazabilirsin. Bunu yaparken farklı kaynaklarda araştırma yapabilir, ailene, arkadaşlarına sorabilirsin. İstersen ağacını farklı materyallerle süsleyerek sana özel hale getirebilir ve EBA'da arkadaşlarınla paylaşabilirsin. Ya da sınıf panosuna asabilirsin.

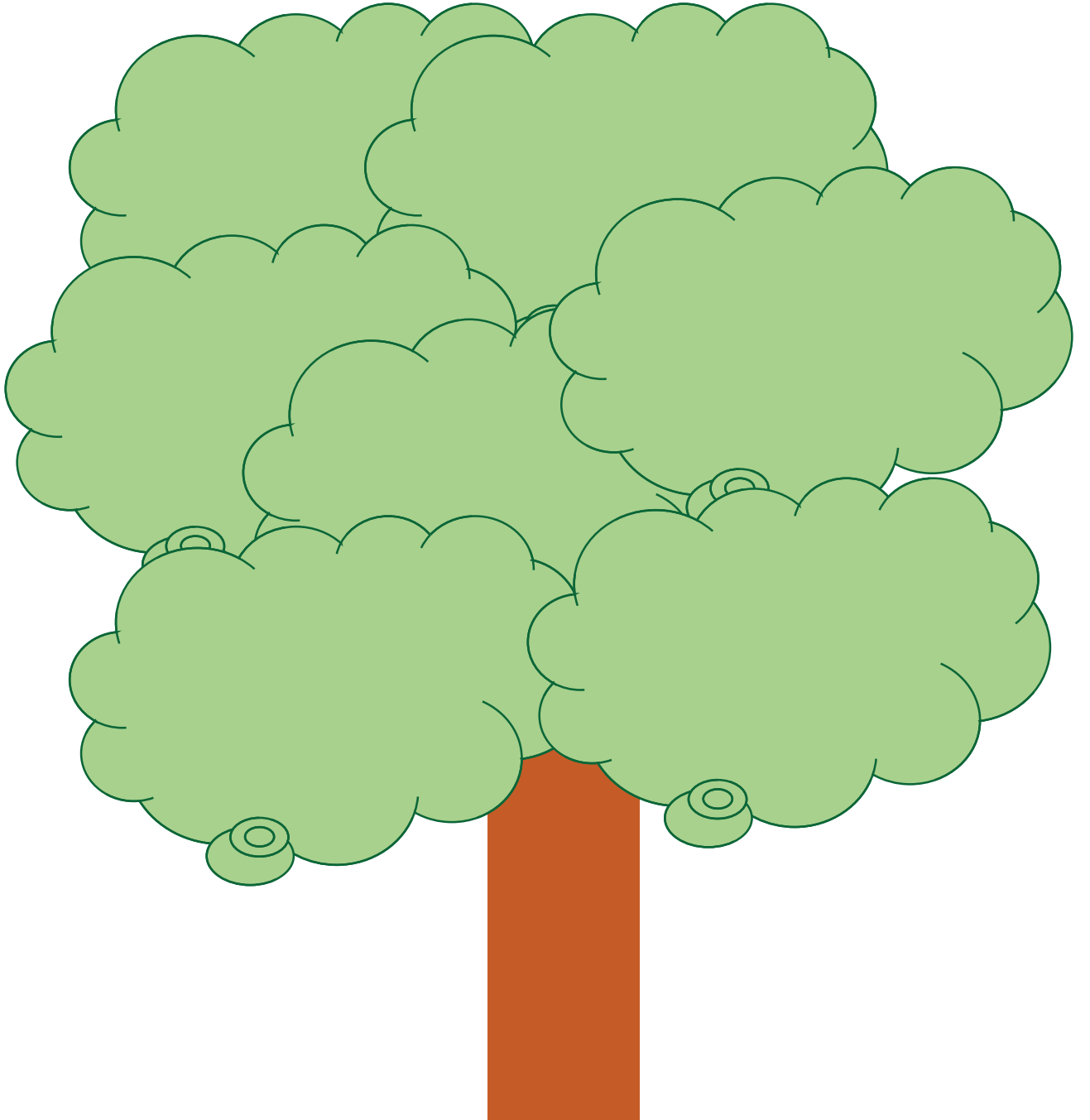

3. SINIF ETKİNLİKLERİ

FARKLILIKLARIMIZLA VARIZ VE GÜZELİZ

Gelişim Alanı	Sosyal Duygusal
Yeterlik Alanı	Kişiler Arası Beceriler
Kazanım/Hafta	Bireysel farklılıkları kabul eder/13. Hafta
Sınıf Düzeyi	3.Sınıf
Süre	40 dk (Bir ders saati)
Araç-Gereçler	1. Çalışma Yaprağı-1 2. A4 kağıdı
Uygulayıcı İçin Ön Hazırlık	1. Çalışma Yaprağı-1 öğrenci sayısı kadar çoğaltılır. 2. Öğrenci sayısı kadar A4 kağıdı hazırlanır.
Süreç (Uygulama Basamakları):	<ol style="list-style-type: none"> Etkinliğin amacının "bireysel farklılıkları kabul etmek" olduğu açıklanır. Öğrencilere birer A4 kâğıdı verilir ve her öğrenciden kendi istediği şekilde bir ağaç çizmesi istenir. Tüm öğrenciler resimlerini tamamladığı zaman resimleri rastgele birbirleri ile (daha az tanıdıkları ile olabilir, yanındaki ile olabilir, karışık olabilir) değiştirmeleri istenir. Sonrasında kendilerine gelen ağacı aşağıdaki sorular kapsamında değerlendirmeleri istenir: <ul style="list-style-type: none"> Elinizdeki ağaç ile sizin çizdiğiniz ağaç arasında nasıl farklılıklar var? Bu farklılıklar nelerdir? Elinizdeki ağaç ile sizin çizdiğiniz ağaç arasında nasıl benzerlikler var? Bu benzerlikler nelerdir? Gönüllü tüm öğrencilerden yanıtları alındıktan sonra uygulayıcı tarafından şu açıklama yapılır: <p><i>"Sizden birer ağaç çizmenizi istemiştim. Gördüğünüz gibi hepiniz farklı bir ağaç çizdiniz. Kiminiz ağacı ince yapraklı, kiminiz düz kiminiz ise yapraksız çizdiniz. Niçin hepiniz her şeyiyle aynı olan bir ağaç çizmemiş olabilirsiniz?"</i></p> Alınan geri dönüşlerden sonra; <i>"Evet hepinizin söylediği gibi bizim bireysel farklılıklarımız var. Şimdi bu bireysel farklılıklarımızı yakından tanımak için farklılıklarımızla varız ve güzeliz etkinliğimizi yapacağız"</i> açıklaması yapılır. Uygulayıcı Çalışma Yaprağı-1'i tüm öğrencilere dağıtır ve aşağıdaki açıklamayı yapar.

Süreç (Uygulama Basamakları):

“Şimdi Çalışma Yaprağı’nda bulunan “Fiziksel Özelliklerimle Varım ve Güzelim” bölümünü dolduralım. (Şu örnekler verilebilir; ben gözlerimin kahverengi olması ile varım ve güzelim.)”

8. Birinci bölümü tüm öğrenciler doldurduktan sonra gönüllü öğrencilerden okumaları istenir. Daha sonra aşağıdaki açıklama yapılır:

“Şimdi “Duygusal Özelliklerimle Varım ve Güzelim” bölümünü dolduralım. (Şu örnek verilebilir; ben sıklıkla mutlu hissettiğim için varım ve güzelim.)”

9. İkinci bölümü tüm öğrenciler doldurduktan sonra gönüllü öğrencilerden okumaları istenir. Daha sonra aşağıdaki açıklama yapılır:

“Şimdi “İlgi ve Yeteneklerimle Varım ve Güzelim” bölümünü dolduralım. (Şu örnek verilebilir; ben spor yapmaktan hoşlandığım için varım ve güzelim, ben iyi resim yapabildiğim için varım ve güzelim.)”

10. Üçüncü bölümü tüm öğrenciler doldurduktan sonra gönüllü öğrencilerden okumaları istenir. Gönüllü öğrencilerin paylaşımlarının ardından öğrencilere şu sorular yöneltilir:

- Hepiniz aynı fiziksel özelliklere sahip olsaydınız neler yaşanırdı?
- Herkesi farklılıklarıyla kabul etmek bize nasıl katkı sağlar?
- Eğer tüm sınıf arkadaşlarınız kahverengi gözlü, fakat siz mavi gözlü olsaydınız ve arkadaşlarınız bundan dolayı sizi aralarına kabul etmeseydi neler hissederdiniz?

11. Aşağıdaki açıklama yapılarak etkinlik sonlandırılır:

“Eğer hepimiz aynı düşünseydik ve aynı özelliklere sahip olsaydık hepimiz hem aynı ağacı çizecektik hem de bu yazdıklarımız aynı olacaktı. Ama hepimizin farklı ilgileri farklı beceri ve yetenekleri, farklı duyguları var. Bu bireysel farklılıklarımızla biz kendimize özel bir ağaç çizdik ve yazdığımız özelliklerimizde doğal olarak farklıydı. Hepimiz farklı düşünüyoruz, farklı ilgilerimiz ve yeteneklerimiz var, farklı hayallerimiz var. İşte biz bu şekilde renkli bir tabloyuz. Bizi biz yapan farklılıklarımızdır. Biz tüm özelliklerimizle varız ve bu özelliklerimiz bizi güzel yapar.”

Kazanımın Değerlendirilmesi:

1. Öğrencilerin çizdiği ağaç resimleri toplanıp panoya asılır.
2. Hafta boyunca öğrencilerin yakın çevresindeki kişilerin bireysel farklılıklarını gözlemleri istenir.

Uygulayıcıya Not:

1. Öğrenciler duyguları hakkında konuşmakta zorlanırsa duygu ifadeleri hakkında örnekler çoğaltılabilir.

Özel gereksinimli öğrenciler için;

1. Çalışma yapraklarında punto büyütülerek ya da Braille yazı eklenerek materyal uyarlanabilir.
2. Bireysel farklılıkların fiziksel özellikleri boyutunda görsellerden faydalanarak etkinlik çeşitlendirilebilir.
3. Öğrencilerin yazmaları yerine söylemeleri istenebilir.
4. Açıklama kısmında yer alan ifadeler görsellerle zenginleştirilerek öğretmen desteği sağlanabilir.

Etkinliği Geliştiren:

Galip BEDİR

Çalışma Yaprağı 1

FİZİKSEL ÖZELLİKLERİMLE VARIM VE GÜZELİM

Ben saçımın rengininolması ile varım ve güzelim

Ben gözümün rengininolması ile varım ve güzelim

Ben boyumunolması ile varım ve güzelim

Ben kilomun.....olması ile varım ve güzelim

DUYGUSAL ÖZELLİKLERİMLE VARIM VE GÜZELİM

Ben sıklıkla hissettiğim için varım ve güzelim

Ben sıklıkla hissettiğim için varım ve güzelim

Ben sıklıkla hissettiğim için varım ve güzelim

Ben sıklıkla hissettiğim için varım ve güzelim

İLGİ VE YETENEKLERİMLE VARIM VE GÜZELİM

Ben yapmaktan hoşlandığım için varım ve güzelim.

Ben yapmaktan hoşlandığım için varım ve güzelim.

Ben yapabildiğim için varım ve güzelim.

Ben yapabildiğim için varım ve güzelim.

3. SINIF ETKİNLİKLERİ

BEN FARKLIYIM

Gelişim Alanı	Sosyal Duygusal
Yeterlik Alanı	Kişiler Arası Beceriler
Kazanım/Hafta	Bireysel farklılıkları kabul eder. / 14.Hafta
Sınıf Düzeyi	3.Sınıf
Süre	40 dk (Bir ders saati)
Araç-Gereçler	1. Çalışma Yaprağı-1 2. Çalışma Yaprağı-2 3. Boya Kalemleri
Uygulayıcı İçin Ön Hazırlık	1. Çalışma Yaprağı-1 öğrenci sayısı kadar çoğaltılır. 2. Çalışma Yaprağı-2 öğrenci sayısının yarısı kadar çoğaltılır.
Süreç (Uygulama Basamakları):	1. Öğrencilere aşağıdaki açıklama yapılarak sürece başlanır. <i>"Şimdi farklı bir dünyada yaşadığınızı hayal edin. Bu dünyada herkes birbirine benziyor. Herkesin saç rengi, göz rengi, ses tonu, konuşma biçimi, gülüşü aynı. Herkes aynı yemeği seviyor, aynı kıyafeti giyiyor. Herkesin aynı oyuncakları var. Boş zamanlarında yaptıkları etkinliklerin hepsi, birbirinin aynısı".</i> 2. Açıklamadan sonra öğrencilere aşağıdaki sorular yöneltilir: <ul style="list-style-type: none">• Sizce her şeyin birbirinin aynısı olduğu böyle bir dünya nasıl olurdu?• Böyle bir dünyada yaşamak ister miydiniz? Neden? 3. Öğrencilerden gelen cevaplar alındıktan sonra uygulayıcı tarafından aşağıdaki benzer bir açıklama yapılır: <i>"Sizin de belirttiğiniz gibi böyle bir dünyada yaşamak çok sıkıcı olurdu. Bugün hayatımıza farklılık katan, bizi başkalarından, başkalarını da bizden ayıran bireysel farklılıklarımız ve bu farklılıkları kabul etmeyle ilgili bir etkinlik yapacağız."</i> 4. Çalışma Yaprağı-1 öğrencilere dağıtılarak çalışma yaprağında yer alan kutucuklara kendileri ile ilgili özellikleri yazmaları istenir. Çalışma yaprağının ortasında yer alan yüz ifadesini istedikleri renge boyamaları istenir. 5. Daha sonra aşağıdaki sorularla sınıf içi etkileşim başlatılır: <ul style="list-style-type: none">• Sizi arkadaşlarınızdan ayıran fiziksel özellikleriniz nelerdir?• Tuttuğunuz takım, sevdiğiniz yemekler ve izlediğiniz çizgi filmlerden hangileri arkadaşlarınızinkinden farklı?

Süreç (Uygulama Basamakları):

- Arkadaşlarınız ve sizin birbirinizden farklı özelliklere sahip olduğunu bilmek size hangi duyguları hissettiriyor.
6. Öğrencilerden gelen cevapların alınmasından sonra "bizi başkalarından ayıran özelliklerimizin farkında olmak kadar bu farklılıklarımızı kabul etmek de önemlidir." açıklaması yapılarak öğrencilerin yanındaki arkadaşıyla ikişerli grup olması istenir.
 7. Daha sonra her gruba Çalışma Yaprağı-2' dağıtılarak aşağıdaki açıklama yapılır:
"Şimdi sizlere vereceğim ben sen değilim, sen ben değilsin isimli çalışma yaprağını karşılıklı olarak okumanızı istiyorum. Bu çalışma yaprağındaki ifadeleri, sizi yansıtacak şekilde değiştirmelisiniz."
 8. İkişerli grupların çalışmalarını yapmalarının ardından aşağıdaki sorularla sınıf içi etkileşim sürdürülür.
 - Arkadaşınız tarafından farklılıklarınızın kabul edilmesi size hangi duyguları hissettirdi?
 - Başkalarının farklı özelliklerini kabul etmek neden önemlidir?
 9. Öğrencilerden gelen cevaplar alındıktan sonra aşağıdaki açıklama yapılarak etkinlik sonlandırılır.
"Sizlerin de gördüğü gibi her birimizi diğerlerinden ayıran özelliklerimiz var. İnsanları birbirinden ayıran özellikler bireysel farklılıklardır. Fiziksel özelliklerimiz (boy, kilo, saç ve göz rengimiz), duygularımız, düşüncelerimiz ve sevdiğimiz şeyler birbirinden farklı olabilir. Arkadaşlarımızla benzer özelliklerimiz olabileceği gibi farklı özelliklerimizin de olması normaldir. Bizim yapmamız gereken arkadaşlarımızı oldukları gibi kabul etmek ve farklılıklarına saygı göstermektir."

Kazanımın Değerlendirilmesi:

1. Öğrencilerin doldurdıkları Çalışma Yaprağı-1 sınıf panosuna asılarak sergilenilebilir.

Uygulayıcıya Not:

Özel gereksinimli öğrenciler için;

1. Süreç kısmında yer alan açıklama kısmında anlatım görsellerle zenginleştirilerek etkinlik çeşitlendirilebilir.
2. Çalışma yapraklarında punto büyütülerek ya da Braille yazı eklenerek materyal uyarlanabilir.
3. Çalışma yapraklarında öğrencilerin işaretleme yapabilmelerine olanak sağlayacak şekilde düzenleme yapılarak öğrenme ürünleri farklılaştırılabilir.

Etkinliği Geliştiren:

Savaş SESLİ

Çalışma Yaprağı 1

BEN FARKLIYIM

Saç Rengim ve Göz Rengim



.....



.....

Boyum ve Kilom

.....

.....



Yapılması Sevdiğim Etkinlikler

.....
.....
.....
.....



Tuttuğum Takım

.....

.....



Sevdiğim Yemekler

.....
.....
.....
.....
.....



Sevdiğim Çizgi Filmler

.....
.....
.....
.....

Çalışma Yaprağı 2

Ben sen olamam, Sen ben olamazsın

Ben sen değilim, Sen ben değilsin
Benim gözlerim, Senin gözlerin

Ben sen olamam, Sen ben olamazsın
Benim saçlarım, Senin saçların

Ben sen olamam, Sen ben olamazsın
Benim en sevdiğim ders, Senin en sevdiğin ders.....

Ben sen olamam, Sen ben olamazsın
Ben takımını tutuyorum, Sen takımını

Ben sen olamam, Sen ben olamazsın
Ben farklıyım, Sen farklı

Ben sen olamam, Sen ben olamazsın
Seni farklılıklarınla kabul ediyorum
İyi ki varsın....

3. SINIF ETKİNLİKLERİ

ÇALIŞMAK VE ÜRETMEK

Gelişim Alanı	Kariyer
Yeterlik Alanı	Kariyer Farkındalığı
Kazanım/Hafta	Çalışma ve üretmenin kendisi için önemini fark eder. / 15.Hafta
Sınıf Düzeyi	3.Sınıf
Süre	40 dk (Bir ders saati)
Araç-Gereçler	1. Çalışma Yaprığı-1 2. Boya Kalemleri
Uygulayıcı İçin Ön Hazırlık	1. Çalışma Yaprığı-1 öğrenci sayısı kadar çoğaltılır.
Süreç (Uygulama Basamakları):	<ol style="list-style-type: none"> Aşağıdaki açıklama ile sürece başlanır: <i>"Sevgili öğrenciler, her birimiz hayatımız boyunca bir şeyler üretmeye çalışırız. Sizler de henüz küçük olmanıza rağmen birçok şey ürettiğinize eminim. Mesela her birinizin yaptığı birçok resim var. Ya da dersleriniz için çalışarak hazırladığınız birçok ürün koydunuz ortaya. Belki kimileriniz bir yapboz yapıp çerçeveleterek odasına astı, bazılarınız oyun hamurundan çok güzel bir figür yaptı, bazılarınız bir kek ya da yemek, bazılarınız ise sokakta kalmış bir kedi için ufak bir ev yaptı. Bu hafta çalışmak ve bir şeyler üretmek üzerine konuşacağız."</i> Uygulayıcı tarafından Çalışma Yaprığı-1 öğrencilere dağıtılarak aşağıdaki yönerge verilir: <i>"Sizlere dağıttığım çalışma yaprağındaki çerçevenin içine çalışarak üretmiş olduğunuz bir şeyi resmetmenizi istiyorum. Boya kalemlerinizi kullanabilirsiniz. Bu sadece kendi yaptığınız bir şey olabileceği gibi ailenizle ya da arkadaşlarınızla birlikte ürettiğiniz bir şeyi de resmedebilirsiniz. Hepinizin ürünlerini görmeyi merakla bekliyorum."</i> Tüm öğrenciler resimlerini tamamladıktan sonra öğrencilerden gözlerini kapamaları ve bir süreliğine resmettikleri ürünü yaptıkları anı hatırlamaları istenir. Bu sırada öğrencilere sakın bir ses tonuyla şu yönerge verilir: <i>"Çocuklar. Şimdi her biriniz resmettiğiniz ürünü üretme aşamanızı hatırlamaya çalışın. Öncelikle bu ürünü ortaya koymak için nasıl bir planlama yaptığınızı ve yapım aşamasında ne kadar çok çalıştığınızı hatırlayın. Daha sonra yavaş yavaş ürünü tamamlamaya başladığınızı ve son halini aldığı anı düşünmeye çalışın. Bitirdiğiniz andaki duygularınızı ve düşüncelerinizi şimdi tekrar yaşayın. Çünkü her birinizin çok güzel ürünler yaptığına eminim. Şimdi yavaşça gözlerinizi açabilirsiniz."</i> Öğrenciler gözlerini açtıktan sonra gönüllü öğrencilerden resmettikleri ürünü

Süreç (Uygulama Basamakları):

ve yapım sürecini kısaca arkadaşlarıyla paylaşmaları istenir. Paylaşımı yapan her öğrenciye şu sorular yöneltilir:

- Bu ürünü yapım aşamasındaki duygu ve düşüncelerin nelerdi?
- Ürünü bitmiş hale getirdiğinde neler hissettin?
- Çalışarak bir şeyler üretmek insanlara ne fayda sağlar? Sana nasıl bir faydası oldu?

5. Gönüllü öğrencilerin paylaşımlarının ardından aşağıdaki açıklama yapılarak etkinlik sonlandırılır:

“İnsanlar hayatları boyunca birçok şey üretmeyi amaçlar ve bir şeyleri yalnızca üzerine çok fazla düşünerek ya da çalışarak üretebilirler. Üretilen şeylerin bazıları tüm insanlara katkı sağlamasa da onu üreten insana birçok katkı sağlar. Örneğin bir konserve kutusunu süsleyerek bir kalemlik yapabiliriz. Bu belki diğer insanlara bir katkı sağlamaz fakat hem kendimiz çalışarak bir şeyler yapabildiğimizi görebiliriz, hem de kalemlerimizi düzenli bir şekilde tutabiliriz. Kendi emek verdiğimiz bir kalemiği kullanmak her gördüğümüzde bize çok güzel duygular hissettirebilir ve kendimize güvenmemize neden olabilir. Öncelikle her birinizi resmettiğiniz ve resmetmediğiniz ürünleriniz ve çalışmalarınız için alkışlamak istiyorum. Hayatınız boyunca çalışmayı ve bir şeyler üretmeyi asla ihmal etmeyin.”

Kazanımın Değerlendirilmesi:

1. Öğrencilerden ürününün resmini sergilemek isteyenlerin çalışma yaprakları sınıf panosunda sergilenebilir.
2. Bir üretim listesi oluşturularak şimdiye kadar çalışarak ürettikleri ürünleri hatırlamaları ve listelemeleri istenebilir.
3. Aileleriyle konuşarak, kendilerinin ilk kez ne zaman çalışarak bir şey ürettiklerini öğrenmeleri sağlanabilir.

Uygulayıcıya Not:

1. Ürettikleri herhangi bir şey bulmakta zorlanan öğrenciler için çalışarak hazırladıkları bir ödevin, ya da evde yaptıkları ufak bir yemeğin bile bir ürün olduğu hatırlatılarak öğrenciler rahatlatılmalı ve cesaretlendirilmelidir.

Özel gereksinimli öğrenciler için;

1. Oluşturdukları ürünü resmetme aşamasında öğretmen desteği sağlanabilir.
2. Etkinliği tamamlaması için ek süre verilebilir.
3. Çizim yapmakta zorlanan öğrenciler için ürettikleri bir ürünün fotoğrafını sınıfa getirmeleri istenebilir.

Etkinliği Geliştiren:

Etkinlik Düzenleme Kurulu

BENİM ÇALIŞMAM BENİM ÜRÜNÜM

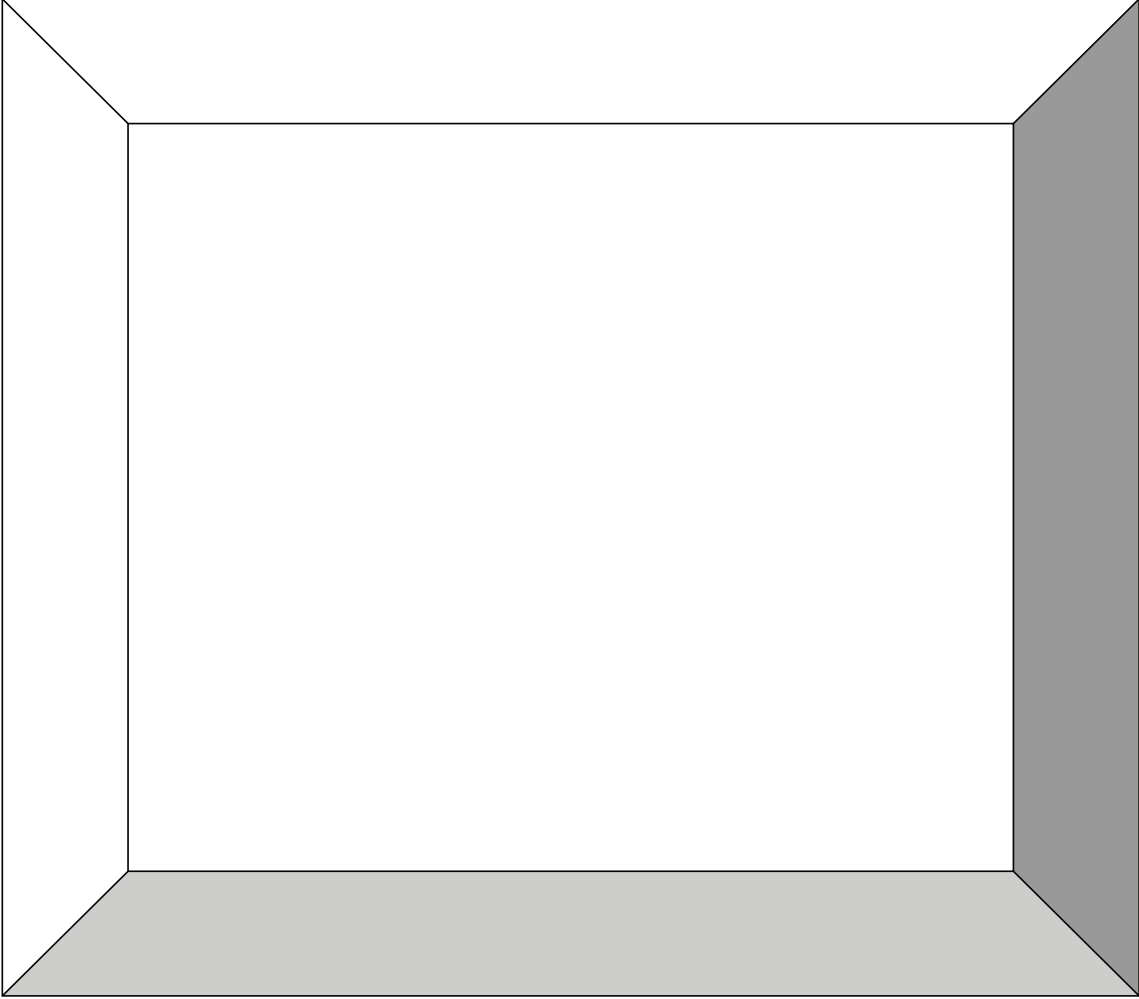

3. SINIF ETKİNLİKLERİ

ÇABALIYORUM, ÜRETİYORUM

Gelişim Alanı	Kariyer
Yeterlik Alanı	Kariyer Farkındalığı
Kazanım/Hafta	Çalışma ve üretmenin kendisi için önemini fark eder. /16. Hafta
Sınıf Düzeyi	3.Sınıf
Süre	40 dk (Bir ders saati)
Araç-Gereçler	<ol style="list-style-type: none"> 1. Çalışma Yaprağı-1 2. Makas 3. İğne 4. Artık/Atık malzemeler (Kırık ipler, kumaş parçaları, tuvalet kâğıdı rulosu, kapaklar, kutular, su şişeleri) 5. Etkinlik Bilgi Notu
Uygulayıcı İçin Ön Hazırlık	<ol style="list-style-type: none"> 1. Çalışma Yaprağı-1 öğrenci sayısı kadar çoğaltılır. 2. Sınıf panolarından birisi uygun hale getirilerek boşaltılır ve yeteri kadar iğne temin edilir. 3. Etkinlik Bilgi Notu'ndan yararlanarak uygulayıcı tarafından bir gün öncesinde öğrencilerden evlerindeki artık/atık malzemelerden getirmeleri istenir.
Süreç (Uygulama Basamakları):	<ol style="list-style-type: none"> 1. Öğrencilere etkinlik amacının çalışmanın ve üretmenin kendimiz için önemli olduğunu fark etmek olduğu söylenir. 2. Aşağıdaki açıklama yapılır: <i>"Çaba göstermek ve çabalarımızın sonucunda bir ürün elde etmek hayatımızın her anında deneyimlediğimiz yaşantılardır. Hepimiz gündelik yaşamda, evimizde bir şeyler üretmek için çalışır, çaba gösteririz. Örneğin, ev boyanırken, yemek yaparken, evinizdeki malzemelerden kendinize araba, uçurtma yaparken hep çalışır, çaba gösterir ve bir şeyler üretiriz."</i> 3. Uygulayıcı tarafından açıklama yapıldıktan sonra öğrenciler 5 gruba ayrılır ve her gruptan kendi içlerinde bir sözcü belirlemeleri istenir. Gruplara ayrılan öğrencilere aşağıdaki yönerge verilir: <i>"Şimdi grubunuzla birlikte bir oyuncak tasarlamayı istiyorum. Her grup istediği oyuncakçı tasarlayabilir bunun için sınıfa getirdiğimiz artık malzemelerden istediğinizi kullanarak oyuncakınızı grubunuzla birlikte oluşturabilirsiniz."</i> 4. Öğrencilere oyuncaklarını tamamlamaları için belirli bir süre verilir. 5. Öğrencilerin oyuncak tasarlama süreçleri tamamlandıktan sonra grup temsilcilerinden, hazırlanan oyuncakları tüm sınıfa tanıtması istenir.

Süreç (Uygulama Basamakları):

6. Tüm gruplar oyuncaklarını tanıttıktan sonra aşağıdaki sorular sorulur:

- Bu oyuncakçı üretmek size ne kazandırdı?
- Birlikte çalışarak bir şeyler üretmek size ne hissettirdi?
- Bugünkü oyuncak çalışmanız gibi günlük hayata çalışarak ürettiğiniz neler var? Örnek verir misiniz?
- Çalışmak ve üretmek neden önemlidir?

7. Öğrencilerin paylaşımları alındıktan sonra, aşağıdaki yönerge ile süreç sonlandırılır:

"Çalışarak bir şeyler üretmek insanları birçok açıdan geliştirir ve güçlü tutar. Üretirken insanlar fark etmedikleri yeteneklerini keşfedebilirler. Üretmek insanların kendilerini daha iyi tanımalarını ve daha iyi hissetmelerini sağlar. Kendi kendine bir şeyler üreten ve çalışan insanlar motive olarak hayata daha olumlu şekilde bakarlar."

Kazanımın Değerlendirilmesi:

1. Öğrencilere Çalışma Yaprağı-1 dağıtılarak bir ay sonra çalışma yaprağını doldurmuş olarak getirmeleri ve sınıf panosuna asmaları istenir. Yaşadığı deneyimi sınıf arkadaşları ile tartışmaları sağlanabilir.

Uygulayıcıya Not:

1. Öğrencilerden yeteri kadar artık malzeme gelmemesi ihtimaline karşı uygulayıcı tarafından artık malzeme getirebilir.

Özel gereksinimli öğrenciler için;

1. Gruplama yapılırken öğrencilerin birbirlerinden destek alabilecekleri akranları ile bir arada olmasına dikkat edilebilir.
2. Etkinliğin tamamlanması için ek süre verilebilir.
3. Tartışma soruları basitleştirilerek öğrencilerin katılımları desteklenebilir.

Etkinliği Geliştiren:

Tuğçe ŞENAY

ETKİNLİK BİLGİ NOTU

ARTIK/ATIK MATERYAL LİSTESİ

- Boş yumurta kolileri
- Her türlü boş karton kutu
- İlaç kutuları
- Meyveli yoğurt kutusu
- Puding kutusu
- Karton meyve suyu kutusu
- Mandallar
- Boş kasetler
- Kaset kutuları
- CD'ler
- Renkli kumaşlar, bezler
- Renkli örgü iplikleri
- Pullar, boncuklar, düğmeler, renkli süsleme taşları
- Kurdeleler
- Kabuklar (Fındık kabukları, fıstık kabukları, ceviz kabukları, kuru bakliyatlar ve makarnalar (mercimek, nohut, fasulye, barbunya vb.)
- Deniz kabukları
- Pamuklar, elyaflar
- Düzgün, çivisiz tahta parçaları
- Dergiler, gazeteler
- Kibrit kutuları
- Plastik şampuan, deterjan, süt, ayran şişeleri
- Strafor (bina yalıtımında kullanılan beyaz köpükler)
- Her türlü kapak ve plastik kaplar
- Köpük tabak, bardaklar
- Plastik kaşıklar
- Tuvalet kâğıdı ve kâğıt havlu ruloları
- Eski röntgenler
- Boş makaralar
- Sürpriz yumurta kutuları
- Beyaz mum
- Pamuk
- Alüminyum folyo
- Eski dergiler
- Eski gazeteler
- Cildi tamir edilemeyecek kadar hasar görmüş olan atılacak durumdaki kitaplar
- Kasa fişleri
- Kâğıt havlu ruloları
- Streç film, alüminyum folyo vb. içinden çıkan sert rulolar
- Karton ambalajlar (oyuncak kutuları, kargo kolileri, vs.)
- Ayakkabı kutuları
- Su ve meşrubat şişeleri (tüm ebatlar)
- Şişe kapakları
- Plastik yiyecek kapları (donmuş köfte, dondurma, kurabiye, vb. yiyeceklerin sert plastik ambalajları)
- Yoğurt kapları ve kapakları
- Sürpriz yumurta kapları
- Yırtık/delik poşetler
- Süt şişeleri
- Kavanozlar
- Soda şişeleri
- Tshirt
- Kot Pantolon, etek, ceket
- Çorap
- Kazak
- Pantolon
- Kullanmadığınız el örgüsü giysi, şal vb.
- Ev tekstili ürünleri
- Bu malzemeleri, bakteri oluşumuna neden olmamak için yıkanmış temiz bir şekilde saklayınız.

Çalışma Yapağı 1

BU SÜREÇTE NELER ÜRETTİN?	BU SÜREÇTE NELER HİSETTİN? (Duygu ve düşüncelerin neler?)

3. SINIF ETKİNLİKLERİ

SORUN VARSA ÇÖZÜM DE VARDIR

Gelişim Alanı	Sosyal Duygusal
Yeterlik Alanı	Kişiler Arası Beceriler
Kazanım/Hafta	Arkadaşlık ilişkilerinde yaşadığı sorunları yapıcı yollarla çözer./ 17. Hafta
Sınıf Düzeyi	3.Sınıf
Süre	40 dk (Bir ders saati)
Araç-Gereçler	1. Öğrenci sayısı kadar A5 kâğıdı 2. Çalışma Yaprağı-1
Uygulayıcı İçin Ön Hazırlık	-
Süreç (Uygulama Basamakları):	<ol style="list-style-type: none">1. Öğrencilere etkinliğin amacı açıklanır.2. Uygulayıcı tarafından öğrencilere A5 boyutunda kâğıt dağıtılır.3. Etkinliğin amacı doğrultusunda öğrencilerden bu kâğıtlara, arkadaşlık ilişkilerinde yaşadıkları bir sorunu anlatan ve bu yaşanan sorun üzerine nasıl davrandıklarını belirten bir yazı yazmaları istenir.4. Öğrenciler, ilgili yazılarını yazarken uygulayıcı tarafından tahtaya öncelikle Çalışma Yaprağı-1'deki tablonun ilk sütunu olan "Arkadaşlık İlişkilerinde Yaşanılan Sorunun Konusu" bölümü çizilir.5. Gönüllü öğrencilerden başlayacak şekilde öğrencilerden yazdıkları yazıları sınıfla paylaşmaları istenir.6. Uygulayıcı tarafından Çalışma Yaprağı-1'deki tablonun 1. sütunu olan bölüme öğrencilerin paylaştığı sorunların konu başlıkları maddeler halinde yazılır.7. Ardından Çalışma yaprağı-1'deki tablonun 2. sütunu olan "Sorun Çözmek İçin Ne Yaptım" bölümü de uygulayıcı tarafından tahtadaki diğer sütuna eklenerek çizilir.8. Öğrenciler, yazdıklarını okurken uygulayıcı tarafından öğrenciye aşağıdaki sorular yöneltilir:<ul style="list-style-type: none">• Sorunu çözebildiniz mi?• Sorunu çözebilmek için nasıl bir yol kullandınız?• Bu yaşantıya benzer bir durumla karşılaşan var mı?• Böyle bir sorun için ortak çözüm yollarınız neler?

Süreç (Uygulama Basamakları):

9. İlgili olumsuz yaşantı konusuna yönelik uygulanan çözüm yolları 2. sütun olan "Sorun Çözmek İçin Ne Yaptım?" bölümüne yazılır.
10. Uygulayıcı tarafından Çalışma Yaprağı-1'deki 3.sütun olan "Sorun Çözmek İçin Ne Yapabilirim" sütunu da diğer sütunlara eklenerek çizilir.
11. Bu sütuna yazılacakları belirlemek için uygulayıcı tarafından sınıfa şu sorular yöneltilir:
 - Siz olsaydınız bu durumu nasıl çözerdiniz?
 - Arkadaşlarınızdan hangisinin çözümü yapıcı çözüm yoludur?
 - Sorunun daha yapıcı çözülmesi için başka nasıl çözüm yolları olabilir?
12. Uygulayıcı tarafından öğrencilere yol gösterici olabilmek adına tablodaki "Neler Yapabilirim" bölümüne yazılacakları belirlerken öğrencilere;
 - Gülümsemenin,
 - İyi bir dinleyici olmanın,
 - Empatik olmanın (Karşımızdaki kişiyi anlama çabası),
 - Farklı bakış açılarını fark etmenin,
 - O an ne hissettiğimizi karşımızdaki kişiye anlatmanın (Duyguları Tanıma),
 - Karşılıklı kazançlar için seçenekler üretilmesinin iletişimde yaşanan sorun çözümlerinde yapıcı ve etkili olduğu vurgulanarak bunların listeye eklenmesi sağlanabilir.
13. Öğrencilere aşağıdaki tartışma soruları yöneltilerek öğrencilerin duygu ve düşüncelerini paylaşmaları cesaretlendirilir.
 - Bu etkinlikte kendi çözüm yollarınızla ilgili neleri fark ettiniz?
 - Etkinlik sürecinde neler hissettiniz?
 - Bu etkinlikte farklı neler öğrendiniz?
 - Arkadaşınızla yaşadığınız bir sorunda bu etkinlikle fark edip sorunun çözümünde kullanabileceğinizi düşündüğünüz çözüm yolları neler oldu?
14. Arkadaşlık ilişkilerinde olumsuz bir durum yaşadıklarında "Neler Yapabilecekleri" ile ilgili yapıcı çözüm yollarının önemi vurgulanarak etkinlik sonlandırılır.

Kazanımın Değerlendirilmesi:

1. Etkinlik sonunda ortaya çıkarılan tablo, uygulayıcı tarafından bir A4 kâğıdına aktarılarak panoya asılır ve bir hafta süresince panoda sergilenerek öğrencilerin yapıcı yolları kavraması aynı zamanda davranışa dönüştürmeye çalışmalarını pekiştirilir.

Uygulayıcıya Not:

1. Sınıftaki tüm öğrencilere söz vererek etkinliğe aktif katılmaları sağlanır.
2. Tarafsız olunması ve yönlendirme yapılmaması gerekir.

Özel gereksinimli öğrenciler için;

1. Çalışma Yaprağı-1 doldurulurken öğrencilerin yazmaları gereken örnek sayısı azaltılarak etkinlik süreci basitleştirilebilir.
2. Sorular basitleştirilerek öğrencilerin sürece katılımı desteklenebilir.
3. Etkinliğin nasıl yapılacağı öncesinde betimlenerek öğrencilere model olunabilir.

Etkinliği Geliştiren:

Şazile KARAGÖZ

Çalışma Yaprağı 1

Arkadaş ile Yaşanılan Sorunun Konusu:	Sorunu Çözmek İçin Ne Yaptım?	Sorunu Başka Nasıl Çözebilirim?

3. SINIF ETKİNLİKLERİ

YAPICIYIM YAPICISIN YAPICI

Gelişim Alanı	Sosyal Duygusal
Yeterlik Alanı	Kişiler Arası Beceriler
Kazanım/Hafta	Arkadaşlık ilişkilerinde yaşadığı sorunları yapıcı yollarla çözer. / 18. Hafta
Sınıf Düzeyi	3.Sınıf
Süre	40 dk (Bir ders saati)
Araç-Gereçler	1. Çalışma Yaprağı-1
Uygulayıcı İçin Ön Hazırlık	1. Çalışma Yaprağı-1 bir adet kopyalanır ve her durum kesilir.

Süreç (Uygulama Basamakları):

1. Öğrencilere etkinliğin amacı açıklanır.

"Geçen hafta arkadaşlık ilişkilerinde yaşanabilecek sorunları, bu sorunları çözerken sizin hangi yöntemleri kullandığınızı ve ayrıca benzer sorunlarda hangi yolların daha yapıcı çözümler getirdiğini konuşmuştuk. Arkadaşlık ilişkilerinde yaşadığımız sorunları çözmeye kullanacağınız yapıcı yollar nelerdir?"

2. Öğrencilerden gönüllü olanların söz alarak önceki haftaki etkinlik sonunda gördüğü, hafta boyunca sınıf panosunda da asılı kalması sağlanmış olan sorun çözmeye kullanılan yapıcı yollar listesini söylemeleri beklenir. Cevaplar alındıktan sonra etkinliğe aşağıdaki açıklama ile giriş yapılır:

"Bugün de sorun çözmeye kullanabileceğimiz bu yapıcı yolları ne gibi durumlarda ve nasıl kullanacağımızı gözden geçirelim."

3. Öğrenciler altı gruba ayrılır, ön hazırlıklarını grup olarak yapabilmeleri için sınıfın belli bölgelerinde toplanmaları sağlanır. Her bir gruba Çalışma Yaprağı-1'de yer alan durumlardan bir tanesinin yazılı olduğu kâğıtlar verilir ve aşağıdaki yönerge paylaşılır:

"Her grup kendisine verilen kâğıtta yazılı olan durumu düşünsün ve bu durumun yaşandığı bir senaryo oluştursun. Sizlerden kâğıdınızda yazılı olan durum ile ilgili yapıcı çözüm yollarını kullanarak senaryonuzu tamamlamanızı istiyorum. Senaryonuzda hem yaşanan sorun, hem de yapıcı çözüm yolu olsun ve grubunuzdaki herkes bu senaryoda bir rol alsın. Yazım işleminiz bittikten sonra senaryonuzu bize canlandıracaksınız."

4. Öğrencilere senaryolarını yazmaları için yeterli süre verildikten sonra tüm grupların sırayla canlandırma yapmaları sağlanır.

5. Her grup canlandırmasından sonra sınıfın geri kalanına aşağıdaki sorular sorulur.

- Arkadaşlarınızın canlandırmasında çatışmanın nedenleri nelerdi?

Süreç (Uygulama Basamakları):

- Yaşanılan soruna arkadaşlarınızın bulduğu çözüm yolu nasıl bir yoldu?
- Bu sorunun çözümü için başka yapıcı yollar da kullanılabilir mi? Neler olabilir?
- Günlük hayatınızda sorunları düşündüğünüzde, sizler bu hangi sorunlarda hangi yapıcı yolları kullanırsınız?

6. Tüm gruplar canlandırmalarını yaptıktan ve ardından değerlendirmeleri diğer gruplar tarafından yapıldıktan sonra etkinlik aşağıdaki açıklama ile sonlandırılır:

"Her birimizin farklı özellikleri, farklı bakış açıları, duygularını farklı ifade ediş biçimleri vardır. Bazen bu farklılıklar, bazen de yanlış anlamalar nedeniyle arkadaşlık ilişkilerinde sorunlar olması doğaldır. Arkadaşlarımızla yaşadığımız bu sorunların çözümü için yapıcı yolları fark etmek ve barışçıl yöntemlerle sorunları çözmek arkadaşlık ilişkilerimizin daha sağlıklı şekilde devam etmesini sağlayacaktır."

Kazanımın Değerlendirilmesi:

1. Sınıfta kapağı açılıp kapanan kapaklı küçük bir "Yapıcı Çözümler Kumbarası" oluşturulur. Öğrenciler arkadaşlarıyla yaşadıkları sorunlarını ve bu sorunlara yönelik yapıcı çözümlerini bir kâğıda yazıp bu kumbaraya atarlar. Belli aralıklarla bu kâğıtlar sınıfta okunarak paylaşımda bulunulur.

Uygulayıcıya Not:

1. Grup canlandırmalarında her öğrencinin küçük de olsa bir rol alması sağlanır.
2. Senaryolarda yer alan ve canlandırma sonrasında sınıfın geri kalanının değerlendirmesi sırasında üzerinde konuşulan çözümlerin yapıcı yollar olmasına dikkat edilir.

Özel gereksinimli öğrenciler için;

1. Çalışma yaprağında yer alan yazılı materyallere Braille yazı eklenebilir ya da punto büyütülerek materyal desteği sağlanabilir.
2. Etkinliğin tamamlanması için ek süre verilebilir.
3. Grup çalışması sırasında akran eşleştirmesi yapılarak akran desteği sağlanabilir.
4. Canlandırma sırasında öğrencilere geri bildirim sunularak destek sağlanabilir.

Etkinliği Geliştiren:

Mehtap AKKURT

Çalışma Yaprağı 1

Durum 1

Hep birlikte bahçede oyun oynanıyor. Gruptan bir kişi başka bir kişiyle şakalaşırken arkadaşına vurdu. Kendisine vurulan kişinin canı acıdı.
Bu olay nasıl olmuştur ve nasıl bir yolla çözülmüştür?

Durum 2

Teneffüste sınıfta vakit geçirilirken gruptan bir kişi başkasına ait bir eşyayı izinsiz aldı.
Bu olay nasıl olmuştur ve nasıl bir yolla çözülmüştür?

Durum 3

Bir grup oyun oynuyor ama bir kişiyi oyunlarına almamışlar, dışarda kalmış. Oyun oynayan gruptan bir kişi dışarda kalan kişiyi oyunlarında istemiyor.
Bu olay nasıl olmuştur ve nasıl bir yolla çözülmüştür?

Durum 4

Hep birlikte bir geziye giderken otobüste iki kişilik koltuklar bulunmaktadır. Ama üç arkadaş beraber oturmak istemektedir. Kim kiminle oturacak, hangisi başka yerde oturacak bulamıyorlar.
Bu olay nasıl olmuştur ve nasıl bir yolla çözülmüştür?

Durum 5

Okula aynı yoldan giden ve evleri birbirine yakın bir grup arkadaş vardır. İçlerinden bir tanesi her gün evden geç çıktığı için hepsi okula geç kalmaktadır.
Bu durum nasıl bir yolla çözülmüştür?

Durum 6

Kantinde bir öğrenci daha sonradan geldiği halde sürekli olarak sıranın en önüne geçiyor.
Bu durum nasıl bir yolla çözülmüştür?

3. SINIF ETKİNLİKLERİ

FARKLI DUYGULAR YAŞANIYOR

Gelişim Alanı	Sosyal Duygusal
Yeterlik Alanı	Duyguları Anlama ve Yönetme
Kazanım/Hafta	Durum ve olayların bireylerin duygularına etkisini fark eder / 19. Hafta
Sınıf Düzeyi	3.Sınıf
Süre	40 dk (Bir ders saati)
Araç-Gereçler	1. Çalışma Yaprağı-1 2. Çalışma Yaprağı-2 3. Çalışma Yaprağı-3
Uygulayıcı İçin Ön Hazırlık	1. Etkinlikten önce Çalışma Yaprağı-1, Çalışma Yaprağı-2 ve Çalışma Yaprağı-3 sınıftaki öğrenci sayısı kadar çoğaltılır.
Süreç (Uygulama Basamakları):	<ol style="list-style-type: none"> Etkinliğin amacının yaşanılan durum ve olayların duygularımıza etkisini fark etmek olduğu açıklanır. Tahtaya "Duygu" kelimesi yazılır. Öğrencilere "Bu kelime size ne çağırıştırıyor?" diye sorulur. Alınan cevaplar tartışılır. Öğrencilerden alınan çağrışımlardan yola çıkılarak duygunun aşağıdaki açıklamadan yararlanılarak tanımı yapılır. <i>"Duyguları en basit şekilde bir kişiye veya bir olaya verdiğimiz tepkiler olarak tanımlayabiliriz."</i> Çalışma Yaprağı-1 öğrencilere dağıtılır ve aşağıdaki yönerge verilir: <i>"Çocuklar şimdi size çalışma yaprağında yer alan örnek olayı okuyacağım. Sizden istediğim örnek olayın sizde hangi duyguları hissettirdiğine odaklanmanız. Okumam bittikten sonra ise örnek olayın altındaki sorulara cevaplarınızı yazmanızı isteyeceğim."</i> Öğrencilere çalışma yaprağında yer alan soruları cevaplamaları için belirli bir süre verilir. Daha sonra aşağıdaki tartışma soruları öğrencilere yöneltilerek öğrencilerin duygu ve düşüncelerini paylaşmaları cesaretlendirilir. <ul style="list-style-type: none"> Böyle bir olay yaşamış olsanız siz hangi duyguları hissederdiniz? Böyle bir olay karşısında anneniz hangi duyguları hissederdi? Herkes bu durum karşısında aynı duyguları mı hissetti? Farklı duygular yaşıyorsa bunun sebebi neler olabilir?

Süreç (Uygulama Basamakları):

6. Daha sonra öğrencilere Çalışma Yaprağı-2 dağıtılır ve Çalışma Yaprağı-1'deki örnek olayın devamı olduğu söylenir. Örnek olay okunur ve öğrencilere örnek olayın altında yer alan soruların cevaplarını yazmaları için belli bir süre verilir.
7. Sonrasında öğrencilere aşağıdaki tartışma soruları yöneltilerek etkinlik devam ettirilir.
 - Örnek olayların sonunda hangi duyguları hissettiniz?
 - Duyularınız durumdan duruma değişti mi?
 - Duyularınızın değişmesine neler neden oldu?
 - Sizin bu olaylara benzer yaşantılarınız oldu mu?
8. Aşağıdaki açıklama ile etkinlik sonlandırılır:

"Duyular insan hayatının ayrılmaz parçası olarak, günlük yaşamımızın merkezinde yer alır. Duyularımız karşılaştığımız olayları değerlendirmemizi sonucunda ortaya çıkar. Bu nedenle yaşanan her olay insanların duygularının farklılaşmasına neden olur."

Kazanımın Değerlendirilmesi:

1. Öğrencilere bir hafta boyunca kendilerini gözlemlemeleri ve yaşadıkları olayları düşünmeleri istenir. Yaşadıkları olaylardan birini yeni duygu yaratacak şekilde baştan yazmaları istenir. Bir sonraki hafta gönüllü öğrencilerden yazdıkları senaryolar dinlenir ve yazılan tüm senaryolar sınıftaki "Değişen Olaylar Değişen Duygular" adlı panoya asılır.
2. Öğrenciler yazdıkları senaryoları aileleri ile paylaşıp bugün yapılan etkinliğin amacı üzerinden konuşmalar gerçekleştirilebilirler.

Uygulayıcıya Not:

Özel gereksinimli öğrenciler için;

1. Çalışma Yaprağı 1 ve 2'de yer alan yazılı materyallere Braille yazı eklenebilir ya da punto büyütülerek materyal desteği sağlanabilir.
2. Çalışma yaprağı 3'te duygularını yazmaları yerine resim çizerek ifade etmeleri sağlanarak öğrenme ürünleri farklılaştırılabilir.
3. Etkinliğin tamamlanması için ek süre verilebilir.

Etkinliği Geliştiren:

Özge TİĞLİ

ÖRNEK OLAY



Uzun zamandır almak istediğiniz oyuncak için yeteri kadar para biriktirdiniz. Annenizde oyuncacı alabileceğinizi söyledi ve çarşıya gittiğinizde oyuncanın vitrinde durduğunu, satılmadığını gördünüz. Anneniz

-'Çarşıda birkaç işim var, gelmişken önce onları hâlledeyim sonra oyuncacı alalım.' dedi.

İşiniz bitip oyuncacıya döndüğünüzde istediğiniz oyuncacı başka bir çocuğun elinde gördünüz. Satıcı 5 dk. önce oyuncacı sattığını söyledi.

Siz ne hissederdiniz?



Anneniz ne hissedirdi?



YENİ OLAY



Annemiz ile ne yapacağınızı bilemez bir halde dükkandan ayrıldınız. Eve doğru ilerlerken yapabileceğiniz hiçbir şeyin olmadığını düşündünüz. Annemiz ise neler yapabileceğini düşünüyordu. Annenin gözleri birden büyüdü. Çünkü aklına harika bir fikir gelmişti. Bu şehirde o oyuncakları satan tek yer orası olabilirdi ama tüm ülkede de bir tek o satmıyordu ya. Annemiz size dönüp “Anneciğim unuttuğum bir şey var. Bu oyuncakları neden internette sipariş etmeyelim ki” der. Annenin bu sözleri karşısında siz bakakaldınız. Kalbiniz hızlıca atmaya başladı. Yüzünüzde bir gülümseme belirdi. Işıldayan gözlerle annenize baktınız ve ona “Teşekkür ederim anne” dediniz.

Sizin yeni
duygunuz?



Annemiz yeni
duygusu?



Çalışma Yapağı 3

Adı-Soyadı:

Tarih:

BENİM HİKAYEM



3. SINIF ETKİNLİKLERİ

YÜZ YÜZE

Gelişim Alanı	Sosyal Duygusal
Yeterlik Alanı	Duyguları Anlama ve Yönetme
Kazanım/Hafta	Duygularını uygun biçimde ifade eder. /20. Hafta
Sınıf Düzeyi	3.Sınıf
Süre	40 dk (Bir ders saati)
Araç-Gereçler	<ol style="list-style-type: none"> 1. Duygu kartları 2. Çalışma Yapağı-1 3. Boş kutu 4. Etkinlik Bilgi Notu
Uygulayıcı İçin Ön Hazırlık	<ol style="list-style-type: none"> 1. Duygu Kartları her öğrenciye iki duygu kartı verecek şekilde çoğaltılır. Kartlar kesilerek boş kutuya konulur. 2. Çalışma Yapağı-1 öğrenci sayısı kadar çoğaltılır.
Süreç (Uygulama Basamakları):	<ol style="list-style-type: none"> 1. Uygulayıcı tarafından aşağıdaki açıklama yapılarak etkinlik başlatılır: <i>"Arkadaşlar bazen biz konuşmasak da bedenimiz ne hissettiğimizi söylüyor. Şimdi sizlerle bedenimizin duygusal ifadelerine odaklanacağımız bir oyun oynayacağız. Oyunumuzun ismi "yüz yüze". Bu oyunu yanınızda oturan arkadaşınızla eşleşerek oynayacaksınız. Elimde bir kutu, kutunun içindeyse duygu kartları var. Herkesin kutudan iki tane duygu kartı seçmesini istiyorum. Öncelikle biriniz seçtiği ilk kartta yer alan duyguyu, hiç konuşmadan karşınızdaki arkadaşınıza anlatmaya çalışacaksınız. Diğeriniz de arkadaşınızın anlatmaya çalıştığı duyguyu tahmin etmeye çalışacaksınız. İlk anlatıcının kartları bittiğinde, rolleri değişeceksiniz."</i> 2. Öğrencilere oyunu tamamlamaları için yeterince süre verilir. 3. Oyun tamamlandığında aşağıdaki sorular sorularak, öğrenciler cevap vermeye teşvik edilir: <ul style="list-style-type: none"> • Arkadaşınıza duyguyu nasıl anlattınız? • Duyguyu anlatmanızı kolaylaştıranlar neydi? • Duyguyu anlatmanızı zorlaştıranlar neydi? • Arkadaşınız ilk anlattığınızda duyguyu anlamadıysa, yeniden anlatırken neyi değiştirdiniz? • Beden dilini kullanarak ifade etmekte zorlandığınız duygular hangileri? Sizce neden?

Süreç (Uygulama Basamakları):

4. Çalışma Yaprağı-1 dağıtılır ve aşağıdaki açıklama yapılır:

“Arkadaşlar oyunda gördüğünüz gibi bazı duyguları beden diline bakarak anlamak kolayken bazılarını ise daha zor. Bu yüzden insanların bizi anlaması için ne hissettiğimizi açıkça ifade etmemiz önemli. Duygularımızı ifade ederken hepimiz benzer veya farklı birçok yol deneriz. Bu duygusal ifadelerden bazıları ilişkilerimizi geliştirmemizi sağlarken bazıları ise ilişkilerimize zarar verir. Örneğin öfkeliyken arkadaşınıza bağırdığınızda, arkadaşınız incinebilir. Ancak öfkenizi kendinizi kontrol ederek, ses tonunuzu ayarlayarak ve uygun kelimeler kullanarak ifade ederseniz daha sağlıklı bir iletişim kurabilirsiniz. Şimdi sizlerle bir etkinlik yapacağız. Dağıttığım çalışma yaprağında bazı durumlar yazıyor. Bu durum sizin başınıza gelseydi, duygularınızı nasıl uygun bir biçimde ifade ederdingiz düşünmenizi ve çalışma yaprağına not etmenizi istiyorum. Duygumuzu uygun şekilde ifade edebilmek için şu yolu izleyelim; önce duygunun ne olduğunu bulalım, bu duygunun nedeni olarak düşündüğümüz şeyi ve bu duyguya ilişkin ne yapmak istediğimizi belirleyelim. Şimdi bunları içerecek şekilde duygularımızı açıkça ifade edelim.”

5. Uygulayıcı tarafından Etkinlik Bilgi Notu’ndan örnek cümleler paylaşılır. Öğrencilere etkinliği gerçekleştirmeleri için yeterince zaman verilir.
6. Öğrencilerden çalışma yaprağına yazdıkları ifadeleri yanlarında oturan arkadaşları ile paylaşmaları ve arkadaşının yazdığı cümlede ifade edilen duyguyu bulmaları istenir.
7. Öğrencilerin paylaşımları tamamlandığında öğrencilere aşağıdaki sorular yöneltilerek, gönüllü öğrencilerin cevapları ile etkinlik sonlandırılır.
 - Arkadaşınızın yazdığı cümlelerde hangi duygunun ifade edildiğini bulun.
 - Arkadaşınızın yazdığı duygu ifadelerinden hangisi hoşunuza gitti?
 - Hoşunuza giden ifadenin diğer ifadelerden farkı neydi?
 - Aynı duyguyu arkadaşınızdan farklı ifade ettiğiniz oldu mu? Bunun nedeni ne olabilir?

Kazanımın Değerlendirilmesi:

1. Öğrencilerden geçmişte yaşadıkları bir olayı düşünmeleri ve o zaman o olayda hissettikleri duyguları nasıl ifade ettiklerini, şimdi aynı olay olsa o duyguları nasıl ifade edeceklerini yazmaları istenir.

Uygulayıcıya Not:

1. Uygulayıcı Çalışma Yaprağı-1’i dağıttıktan sonra kendisi örnekler verebilir.
- Özel gereksinimli öğrenciler için;
1. Oyununun nasıl oynanacağı, kartlardaki ifadelerin hiç konuşulmadan nasıl anlatılacağı öğrencilere model olunarak gösterilerek öğrenme süreci farklılaştırılabilir.
 2. Sorular basitleştirilerek öğrencilerin katılımları desteklenebilir.
 3. Öğrencilerin performans düzeylerine göre bir kartı anlatmaları desteklenerek etkinlik basitleştirilebilir.
 4. Cümlelerdeki duygunun bulunması etkinliğinde öğrencilere ipucu verilerek, hatırlatma yapılarak bireysel destek sağlanabilir.

Etkinliği Geliştiren:

Meriç DÖNMEZ

Çalışma Yaprağı 1

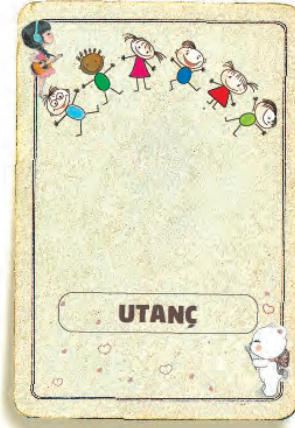

ETKİNLİK BİLGİ NOTU

Aşağıdaki ifadeleri kendiniz öğrencilere örnek olarak okuyabilirsiniz.

“Bugün çok **mutluyum**, anneannemlerin geleceği haberini aldığıma **sevindim**, onları bir süredir görmediğim için çok özlemiştim. Gelir gelmez anneanneme sarılacağım ve onu gördüğüme ne kadar mutlu olduğumu söyleyeceğim.”

“Arkadaşımın eşyalarımı izinsiz alması **hoşuma gitmiyor**. Yakın arkadaşımın hediye ettiği kalemi kırdığı için çok **üzüldüm**. Bu yüzden yüzüm gülmüyor, kaşlarım çatık olabilir. Ama bu meseleyi arkadaşım ile konuşursam daha **rahat** hissedeceğim. Ona eşyalarımı izinsiz kullanmasından hoşlanmadığımı söyleyeceğim ve bunu tekrar yapmamasını isteyeceğim. Çok sevdiğim kalemimi kırdığı için **üzgün** olduğumu ifade edeceğim.”

Annem bana şöyle söyledi, “Sana hatırlatmama gerek duymadan eşyaları yerine koyma çok **hoşuma** gidiyor, **seviniyorum**. Çünkü ihtiyacımız olduğunda bulamayacağız diye endişelenmeme gerek kalmıyor.”

“Köpeğimizin ölmesine ben de çok **üzüldüm**. Onunla oynamak, onu sevmek, onunla koşmak **çok hoşuma** gidiyordu. Onu artık görmeyecek olmak beni de **çok üzüyor**, o yüzden ağlıyorum. Onu **özledikçe** birlikte oynarken çektiğimiz fotoğraflarımıza bakabiliriz, onun için mektup yazabiliriz, birlikte yaşadıklarımızı anlatabiliriz.”

Çalışma Yaprağı 2

Çok kazanmak istediğiniz bir okul turnuvası maçındasınız. Maçın hemen başında rakibiniz kalecinizin hatası yüzünden gol attı. Bu duruma çok kızdınız. Öğretmeninizden kaleciyi değiştirmesini istiyorsunuz. Yaşadığınız durumu ve ne hissettiğinize öğretmeninize ifade ediniz.

.....
.....
.....

Çok istediğiniz teknoloji takımına seçildiniz. Çok mutlusunuz ve haberi bir an evdekilere vermek istiyorsunuz. Bu haberi ailenize duygularınıza da içerecek şekilde ifade ediniz.

.....
.....
.....

En sevdiğiniz çizgi filmi izlerken anneniz temizlik süpürgesini çalıştırarak odayı temizlemeye başladı. Filmin sesini duyamıyorsunuz, anneniz ise kendisine seslendiğinizi duymuyor. Bu duruma çok kızıyor ve çizgi filmin en heyecanlı yerini kaçıracığınız için üzülüyorsunuz. Yaşadığınız durumu ve ne hissettiğinize annenize ifade ediniz.

.....
.....
.....

Kediniz Tırmık üç gündür kayıp. Mahallede aradınız. Görenler var fakat bulamıyorsunuz. Ölmesinden endişe ediyorsunuz ve pencereyi açık bıraktığınız için pişmansınız. Yaşadığınız durumu ve ne hissettiğinize arkadaşınıza ifade ediniz.

.....
.....
.....

Derste ilk üç soruya parmak kaldırdığınız halde öğretmeniniz size söz vermediği için üzdünüz ve öğretmeninize kızdınız. Sonraki soruları bilemeyebilirim diye endişelisiniz. Yaşadığınız durumu ve ne hissettiğinizi öğretmeninize ifade ediniz.

.....
.....
.....

3. SINIF ETKİNLİKLERİ

KENDİMİ GELİŞTİRİYORUM

Gelişim Alanı	Akademik
Yeterlik Alanı	Eğitsel Planlama ve Başarı
Kazanım/Hafta	Akademik çalışmalarda geliştirilmesi gereken yönlerini fark eder. / 21. Hafta
Sınıf Düzeyi	3.Sınıf
Süre	40 dk (Bir ders saati)
Araç-Gereçler	1. Çalışma Yaprağı-1 2. Çalışma Yaprağı-2 3. Etkinlik Bilgi Notu
Uygulayıcı İçin Ön Hazırlık	1. Çalışma Yaprağı-2 öğrenci sayısına göre çoğaltılır. 2. Etkinlik Bilgi Notu okunur.
Süreç (Uygulama Basamakları):	1. Etkinliğin amacının akademik çalışmalarda geliştirilmesi gereken yönleri fark etmek olduğu belirtilerek etkinlik başlatılır. 2. Öğrencilere aşağıdaki sorular sorularak beyin fırtınası yöntemi ile akademik çalışmaların neler olduğu üzerinde tartışılır. <ul style="list-style-type: none">• Akademik çalışmalar denince aklınıza neler geliyor?• Okulda veya okul dışında hangi akademik çalışmaları yapıyorsunuz? 3. Öğrencilerden alınan cevaplar tahtaya yazılarak bir liste oluşturulur. 4. Öğrencilere "güçlü yanlar" ve "geliştirilmesi gereken yönler" ifadelerinden ne anladıkları sorulur. 5. Öğrencilerin cevapları alındıktan sonra Çalışma Yaprağı-1 tahtaya yansıtılarak öğrencilere akademik çalışma, güçlü ve geliştirilmesi gereken yan ifadeleri açıklanır. 6. Çalışma Yaprağı-2 dağıtılarak öğrencilerden akademik çalışmalarda güçlü oldukları ve geliştirilmesini düşündükleri yönlerini sıralamaları istenir. 7. Gönüllü öğrencilerden başlayarak hazırlanan listelerin paylaşılması sağlanır. 8. Aşağıdaki tartışma soruları ile etkinliğe devam edilir. <ul style="list-style-type: none">• Akademik olarak geliştirilmesi gerektiğini düşündüğünüz yönlerinizi nasıl belirlediniz?• Akademik alanda geliştirilmesi gereken yönlerimizin farkında olmak bize ne kazandırır?

Süreç (Uygulama Basamakları):

- Akademik alanda geliştirilmesi gerektiğini fark ettiğimiz yönlerimizi geliştirmek için neler yapmalıyız?

9. Öğrencilerden cevaplar aldıktan sonra aşağıdaki açıklama ile etkinlik sonlandırılır.

“Öğretim hayatımızda birçok farklı akademik çalışmalar gerçekleştiririz. Bu çalışmalardan hangilerinde iyi olduğumuzu, hangilerinde geliştirmeye ihtiyacımız olduğunu bilmek bizleri başarıya götürecektir. Geliştirilmesi gerektiğini fark ettiğimiz akademik çalışmalar üzerine egzersizler yaparak bu alanlarda kendimizi geliştirebiliriz.”

Kazanımın Değerlendirilmesi:

1. Öğrencilerde hazırladığı Çalışma Yaprağı-1’i evde görünür bir yere asması ve geliştirilmesi gereken yanlarında ilerleme oldukça bu maddeleri güçlü yanlarım bölümüne taşıması istenir.

Uygulayıcıya Not:

1. Akademik çalışmalar ile ilgili liste oluşturulurken öğrencilerden gelen cevapların yanı sıra Etkinlik Bilgi Notu’nda sunulan örnekler de tahtaya yazılır ya da yansıtılır.
2. Öğrenciler güçlü ve geliştirilmesi gereken yönleri yazarken Çalışma Yaprağı-1 öğrencilerin göreceği şekilde açık tutulmalı ya da asılmalı.

Özel gereksinimli öğrenciler için;

1. Çalışma Yaprağı-1’e ipucu olabilecek görseller de eklenerek açıklayıcı hale getirilebilir.
2. Çalışma Yaprağı-2’de yer alan yazıların puntosu büyütülerek ya da dokunsal özellikler eklenerek görme bakımından işlevsel hale getirilebilir.
3. Tartışma soruları basitleştirilerek öğrencilerin katılımı desteklenebilir.

Etkinliği Geliştiren:

Zerrin AY, Esin GÜRSOY

Çalışma Yaprağı 1

Akademik Çalışma

Akademik çalışma eğitim ve öğretim süreçlerinde öğrenmeyi sağlamak için gerçekleştirdiğimiz çalışmalardır. Bu çalışmalar arasında projeleri, dersler, ödevler, sınavlara hazırlık, problem çözme, kitap okuma, masal anlatma gibi pek çok etkinlik yer alabilir.

Güçlü Yönler

Akademik çalışmalar yaparken sahip olduğunuz bazı özellikler, istekliliğiniz, neleri daha iyi yaptığınız, önceki öğrenmeleriniz gibi yönler sizin güçlü yönlerinizdir. Bu güçlü yönler sizin yapacağın akademik çalışmalarda kolaylık sağlar.

Akademik çalışmalarda güçlü yanlarınızı bulurken şöyle sorulardan yardım alabilirsiniz.

- Neleri iyi yapıyorum?
- Başkaları güçlü yanlarım olarak neleri söylüyor?
- Hangi derslerde/ çalışmalarda iyiyim? vb.

Geliştirilmesi Gereken Yönler

Geliştirilmesi gereken yönleriniz akademik çalışmalar yaparken sizin o çalışmayı yapmanıza engel olabilecek düşünceleri, davranışları, eksik ya da yanlış öğrenmeleri, plansızlık gibi davranışları, akademik öğrenmelerinizi olumsuz etkileyen özellikleriniz içermektedir. Geliştirilmesi gereken yönleri bulurken şöyle sorular sorabilirsiniz?

- Hangi derslerde/konularda eksiklerim var?
- Başkaları geliştirilmesi gereken yanlarımla ilgili neler söylüyor?
- İyi yapamadığımı düşündüğüm çalışmalar var mı? Neler?

Bunların yanında akademik çalışmalarında güçlü ya da geliştirilmesi gereken yanlarınızı belirlerken kendine aşağıdaki sorulara benzer sorular sorabilirsiniz.

- Derslerime çalışırken zamanı planlayabiliyor muyum?
- Akademik çalışmalar yaparken verimli çalışma yöntemlerini biliyor muyum?
- Akademik çalışmalar için yeterli zaman ayırıp tekrar yapıyor muyum?

*Akademik çalışmalarda
geliştirilmesi gereken
yönlerim*



*Akademik çalışmalarda
güçlü yönlerim*



Çalışma Yaprağı 2



ETKİNLİK BİLGİ NOTU

Akademik çalışmalar öneri listesi.

Akademik Çalışmalar	Akademik Çalışmalar
Kitap okuma	Not alma
Görsel okuma	Dört işlem yapma
Şiir okuma	Problem çözme
Masal / hikâye anlatma	Problem kurma
Yazma	Ritmik sayma
Yaratıcı yazma	Bulmaca çözme
Öykü yazma	Araştırma yapma
Şiir yazma	Proje hazırlama
Rapor yazma	Çizim yapma
Etkin dinleme	Karşılaştırma yapma
İlişki kurma	Ölçme
Sıralama	Düzenli çalışma
Gruplama	Gözlem yapma
Modelleme	Deney yapma

3. SINIF ETKİNLİKLERİ

YARDIMA İHTİYACIM VAR

Gelişim Alanı	Akademik
Yeterlik Alanı	Akademik Anlayış ve Sorumluluk
Kazanım/Hafta	Akademik çalışmalarında ihtiyaç duyduğunda yardım arar. / 22. Hafta
Sınıf Düzeyi	3.Sınıf
Süre	40 dk (Bir ders saati)
Araç-Gereçler	1. Çalışma Yaprağı-1 2. Çalışma Yaprağı-2
Uygulayıcı İçin Ön Hazırlık	1. Çalışma Yaprağı-1 ve Çalışma Yaprağı-2 öğrenci sayısı kadar çoğaltılır.
Süreç (Uygulama Basamakları):	<ol style="list-style-type: none"> Öğrencilere etkinlik amacının akademik çalışmalarda ihtiyaç duyulduğunda yardım aranması olduğu söylenir. Öğrencilerin akademik çalışma ifadesinden ne anladıklarını belirleyebilmek için "Akademik çalışma denildiğinde ne anlıyorsunuz? Hangi çalışmalarınız akademik çalışmadır?" soruları yöneltilerek gönüllü öğrencilerin cevapları alınır. Öğrencilere "Akademik çalışma eğitim ve öğretim süreçlerinde öğrenmeyi sağlamak için gerçekleştirdiğimiz çalışmalardır. Bu çalışmalar arasında projeleri, dersler, ödevler, sınavlara hazırlık, problem çözme, kitap okuma, masal anlatma gibi pek çok etkinlik yer alabilir." açıklaması yapılır. Öğrencilere Çalışma Yaprağı-1 dağıtılır. Aşağıdaki açıklama yapılır: "Akademik çalışmalar yapılırken bazen yardıma ihtiyacınız olabilir, böyle durumlarda yardım istemek işlerinizi kolaylaştırabilir. Bazen sözlükte bir kelimeyi bulamadığınızda, bazen bir problemi çözemediğinizde, anlamadığınızda ya da maketini birleştirirken yardıma ihtiyacınız olabilir. Size dağıttığım çalışma yapraklarına akademik çalışmalarınızı yaparken yardıma ihtiyaç duyabileceğiniz bir durum yazıp çalışma yapraklarınızı doldurmanızı istiyorum." Öğrenciler çalışma yapraklarını doldurduktan sonra cevaplarını paylaşmaları istenir. Ardından gönüllü bir öğrencinin belirttiği ihtiyaç durumu, bu durumdan yardım isteme davranışı gönüllü öğrencilerle birlikte canlandırılır. Tartışma soruları ile etkinliğe devam edilir. <ul style="list-style-type: none"> Akademik çalışmalar yaparken hangi durumlarda yardıma ihtiyacınız oluyor? Akademik çalışmalarınız için kimlerden yardım isteyebilirsiniz?

Süreç (Uygulama Basamakları):

- Akademik çalışmalarda yardıma ihtiyacınız olduğunda ne yapabilirsiniz? Ne söyleyebilirsiniz?
- Akademik çalışmalarınız sizin yerinize bir başkasının yapmasını istemeniz yardım aramak sayılır mı? Neden?
- Bu etkinlikte ilgili düşünceleriniz nedir?

7. Öğrenciler ile tartışma soruları üzerine konuşulduktan sonra aşağıdakine benzer şekilde etkinlik sonlandırılır.

"Akademik çalışmaları yaparken kimi zaman yardıma ihtiyacınız olabilir. Bu ihtiyacın farkına varmak ve uygun kişilerden yardım istemek akademik çalışmalarınızı daha rahat gerçekleştirebilmenizi, öğrenebilmenizi sağlar."

Kazanımın Değerlendirilmesi:

1. Öğrencilere Çalışma Yaprağı-2 dağıtılarak 15 gün boyunca akademik çalışmalarında farklı konularda yardıma ihtiyaç duydukları durumları ve nasıl yardım istediklerini not etmelerini isteyebilirsiniz.

Uygulayıcıya Not:

1. Öğrenciler akademik çalışmalarında yardıma ihtiyaç duydukları konuları bulmakta zorlanırsa kolaylaştırıcı sorular sorabilirsiniz.
2. Rol oynama için yeterli zaman varsa birden fazla öğrenci ile canlandırma yapılabilir.
3. Bu etkinlikte öğrencilerin yardım aramanın kendi sorumluluğunu başkasına yaptırmak olmadığını anlamaları önemlidir.
4. Çalışma Yaprağı-1 çoğaltılmadığında tahtaya yansıtılabilir.
5. Çalışma yaprağı-2 çoğaltılmadığında öğrencilerle birlikte çizilerek kişiselleştirilerek hazırlanabilir.
6. Çalışma Yaprağı-1 ve Çalışma Yaprağı-2 EBA'ya yüklenerek öğrencilerin doldurması sağlanabilir.

Özel gereksinimli öğrenciler için;

1. Çalışma Yaprağı-1'de yer alan soruların sayısı öğrencilerin düzeyine göre azaltılarak farklılaştırma yapılabilir.
2. Çalışma Yaprağı-1 ve 2'deki yazıların puntosu büyütülerek görme bakımından işlevsel hale getirilebilir.
3. Tartışma soruları basitleştirilerek öğrencilerin katılımı desteklenebilir.

Etkinliği Geliştiren:

Tuğçe ŞENAY

AKADEMİK ÇALIŞMALARDA YARDIM ARAMA

1. Aşağıda ayrılan bölüme akademik çalışmalar yaparken yardıma ihtiyaç duyduğun bir durumu yazar mısın?
(Ders çalışırken, bir piyese hazırlanırken, bir müzik aletini çalmaya çalışırken ya da her hangi bir konuda olabilir.)

Durum:

2. Akademik çalışma yaparken yardıma ihtiyacın olursa nasıl hissediyorsun?

Duygu:

3. Örneğindeki durumu yaşarsan kimden yardım alabilirsiniz?

Kimden yardım istersin?

4. Yardım isterken ne söylersin? Ne yaparsın?

Ne söylersin?

Çalışma Yaprağı 2

AKADEMİK YARDIM GÜNLÜĞÜ

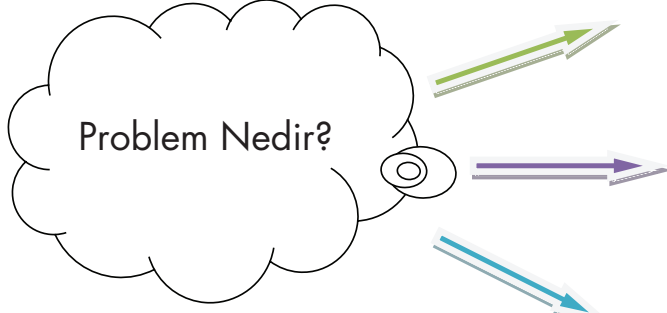

Kimden yardım istedim?

Nasıl bir yardım istedim?

Yardımanın sonucu ne oldu?

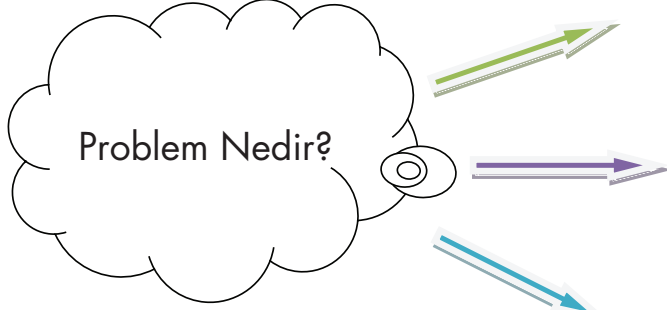

Kimden yardım istedim?

Nasıl bir yardım istedim?

Yardımanın sonucu ne oldu?

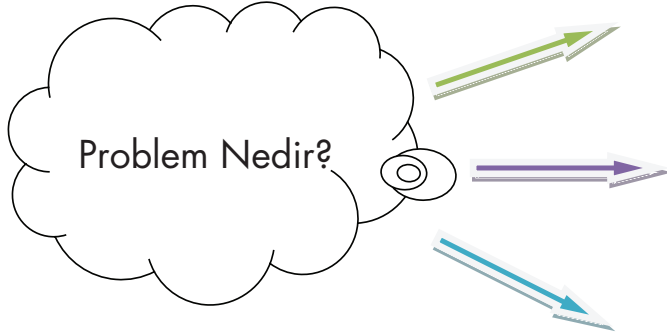

Kimden yardım istedim?

Nasıl bir yardım istedim?

Yardımanın sonucu ne oldu?

3. SINIF ETKİNLİKLERİ

HOŞLANDIĞIM ETKİNLİKLER

Gelişim Alanı	Kariyer
Yeterlik Alanı	Kariyer Farkındalığı
Kazanım/Hafta	Sanatsal ve sportif etkinliklerden hoşlandıklarını ayırt eder. / 23. Hafta
Sınıf Düzeyi	3.Sınıf
Süre	40 dk (Bir ders saati)
Araç-Gereçler	1. Çalışma Yaprağı-1 2. Çalışma Yaprağı-2
Uygulayıcı İçin Ön Hazırlık	1. Çalışma Yaprağı-1 çıktı alınır ve her bir öğrenciye bir etkinlik verilecek şekilde kesilerek hazırlanır. 2. Etkinlikten birkaç gün öncesinde öğrencilere Çalışma Yaprağı-1'de yer alan etkinlikler verilir ve öğrencilerin etkinlik saati için Çalışma Yaprağı hazırlayıp sınıfta sanatsal etkinlikler ya da sportif etkinlikler bölümüne çalışmalarını asmaları sağlanır. 3. Çalışma Yaprağı-2 öğrenci sayısı kadar çoğaltılır.
Süreç (Uygulama Basamakları):	1. Etkinliğin amacının sanatsal ve sportif etkinliklerden hoşlandıklarını ayırt etmek olduğu açıklanır. 2. Öğrencilere hoşlandıkları sanatsal ve sportif etkinliklerin neler olduğu sorulur. 3. Öğrencilerin cevapları alındıktan sonra öğrencilerden duvarda asılı olan sanatsal etkinliklerin yer aldığı çalışma yapraklarını okumaları ve en çok hoşlandıkları etkinliğin önünde durmaları istenir. Öğrencilere neden bu etkinliğin önünde durdukları, bu etkinlikten neden hoşlandıkları sorulur. 4. Sonra öğrencilere tekrar yönerge verilir. Öğrencilerden hoşlandıkları ikinci sanatsal etkinliğin önünde durmaları istenir. Öğrencilere neden bu etkinliğin önünde durdukları, bu etkinlikten neden hoşlandıkları sorulur. Alınan cevaplardan sonra öğrencilere üçüncü kez yönerge verilir ve hoşlandıkları üçüncü sanatsal etkinliğin önünde durmaları istenir. Öğrencilere neden bu etkinliğin önünde durdukları, bu etkinlikten neden hoşlandıkları sorulur. 5. Öğrencilerden bu defa aynı çalışmayı sportif etkinlikler için yapmaları istenir. 6. 3 tur yapıldıktan sonra etkinlik sonlandırılır ve aşağıdaki sorularla süreç devam ettirilir: <ul style="list-style-type: none"> • Hangi sanatsal etkinliklerden hoşlandığınızı fark ettiniz? • Hangi sportif etkinliklerden hoşlandığınızı fark ettiniz?

Süreç (Uygulama Basamakları):

- Çalışma yapraklarında yer almayan hoşlandığınız etkinlikler var mı?
- Burada ilk kez duyduğunuz ve denemek istediğiniz, hoşlanabileceğiniz etkinlikler var mı?

7. Paylaşımlar alındıktan sonra aşağıdaki açıklama ile etkinlik sonlandırılır:

"Bugün farklı sanatsal ve sportif etkinlikler hakkında bilgi edindik. Bunlardan bazıları ilk kez duyduğumuz ve bazıları da daha önceden bildiğimiz ve denediğimiz etkinliklerdi. Her birimizin hoşlandığı etkinlikler hakkında konuştuk. Hoşlandığımız etkinlikleri ayırt etmek ve bu etkinliklere zaman ayırmak bizi mutlu eder. Bu yüzden hoşlandığımız etkinlikleri ayırt etmek ve mümkün olduğunca deneyimlemek önemlidir."

Kazanımın Değerlendirilmesi:

1. Öğrencilerin Çalışma Yaprakı-2'yi doldurmaları ve bilmedikleri etkinlikler hakkında araştırma yapmaları, doldurdukları formu aileleriyle paylaşmaları istenir.

Uygulayıcıya Not:

1. Öğrenci sayısının 20'den fazla olduğu durumlarda etkinlik çalışma sayfası grup olarak hazırlanabilir.
2. Öğrencilerin sanatsal ve sportif etkinlikleri incelemeleri için süreye bağlı olarak tur sayısı artırılabilir.
3. Hazırlık yapma konusunda sorun yaşayan öğrencilere hazırlıkların tamamlanması konusunda yardım edilir.

Özel gereksinimli öğrenciler için;

1. Etkinliğin tamamlanması için ek süre verilebilir.
2. Öğrencilerin hoşlandıkları etkinlikleri ayırt etmelerine dönük işaretleyerek seçecekleri çalışma kâğıtları hazırlanabilir.
3. Sanatsal ve sportif etkinliklerle ilgili araştırma yapılırken öğretmen desteği sağlanabilir.

Etkinliği Geliştiren:

Tayyibe YAMAN AKPINAR

Çalışma Yaprağı 1

Sevgili öğrenciler, size verilen her bir sanatsal/sportif etkinlik için etkinliği açıklayan, özelliklerini belirten bir çalışma sayfası hazırlamanız gerekmektedir.

Sanatsal Etkinlikler		Sportif etkinlikler	
Resim 	Yazı Yazmak 	Badminton 	Ragbi 
Çini 	Tiyatro 	Golf 	Yüzme 
Maket Yapmak 	Heykel 	İzcilik 	Kano 
Şarkı söylemek 	Dans 	Hokey 	Bisiklet 
Mülakat yapmak 	Bir müzik aleti çalmak 	Dağcılık 	Jimnastik 

Çalışma Yaprağı 2

Aşağıdaki formda yer alan etkinliklerden bildiklerinizi işaretleyiniz.
Bilmediğiniz hakkında araştırma yaparak öğreniniz.

SANATSAL VE SPORTİF ETKİNLİKLER

- Resim Yapmak
- Grafik Sanatlar
- Geleneksel Türk Sanatları
- Özgün Baskı Resmi
- Heykel
- Seramik
- Rölyef
- Çini
- Origami
- Maket
- Mask
- Şan (Solo)
- Koroda Şarkı Söylemek
- Mülakat/Röportaj
- Bir müzik aleti çalmak

Üflemeli Çalgılar
Vurmalı Çalgılar
Yaylı Çalgılar
Tuşlu Çalgılar
Mızraplı/Tezeneli Çalgılar

- Orkestra
- Şiir Yazmak
- Münazara
- Sunuculuk
- Konferans/Panel/Forum
- Yazı yazmak

Hikâye/Tiyatro
Metni/Ramon
Deneme/Makale/Fıkra
Sohbet/Eleştiri/Gezi
Mektup/Günlük/Anı
Fabl/Masal
Biyografi/Otobiyografi

- Tiyatro
- Bale
- Opera
- Drama
- Dans
- Sinema
- Yabancı Dil Etkinlikleri
- Mekan Sanatları
- Atıcılık
- Atletizm
- Badminton
- Basketbol
- Beyzbol
- Bilardo
- Binicilik
- Bisiklet
- Boks
- Bowling
- Briç
- Buz Hokeyi
- Buz Pateni
- Jimnastik
- Curling
- Eskrim
- Florbal
- Futbol
- Futsal
- Geleneksel Spor Dalları
- Golf
- Güreş
- Halk Oyunları
- Halter

- Hava Sporları
- Hentbol
- Hokey
- İzcilik
- Judo
- Kano
- Karate
- Kayak
- Kızak
- Kick Boks
- Korunmalı Futbol
- Kürek
- Masa Tenis
- Motosiklet
- Muay Thai
- Dans Sporları
- Dart
- Okçuluk
- Oryantiring
- Otomobil Sporları
- Ragbi
- Satranç
- Su altı Sporları
- Taekwando
- Tenis
- Triatlon
- Voleybol
- Vücut Geliştirme
- Fitness
- Wushu
- Yelken
- Yüzme
- e-spor
- Dağcılık
- Bocce

KAYNAK:

100 Soruda Sosyal Etkinlik Modülü. T.C. Millî Eğitim Bakanlığı Temel Eğitim Genel Müdürlüğü Öğrenci İşleri ve Sosyal Etkinlikler Daire Başkanlığı
https://tegm.meb.gov.tr/meb_iys_dosyalar/2017_11/27172321_100_SORUDA_SOSYAL_ETKYNLYK_MODYLY.pdf adresinden erişilmiştir.

3. SINIF ETKİNLİKLERİ

BENİM ÇABAM BENİM DUYGUM

Gelişim Alanı	Akademik
Yeterlik Alanı	Akademik Anlayış ve Sorumluluk
Kazanım/Hafta	Çalışma ve başarmanın yarattığı duyguları ifade eder. / 24. Hafta
Sınıf Düzeyi	3.Sınıf
Süre	40 dk (Bir ders saati)
Araç-Gereçler	<ol style="list-style-type: none"> 1. Çalışma Yaprağı-1 2. Çalışma Yaprağı-2 3. Çalışma Yaprağı-3 4. Kare formunda renkli kâğıt yaprakları 5. Boya kalemleri
Uygulayıcı İçin Ön Hazırlık	<ol style="list-style-type: none"> 1. Etkinliğe başlamadan önce uygulayıcı öğrencilere verilen Çalışma Yaprağı-1 incelemeli ve kendisi de kâğıttan köpek yapma işlemi deneyimlemelidir. 2. Çalışma Yaprağı-1 sınıfta yansıtılmalıdır. 3. Çalışma Yaprağı-1 ve Çalışma Yaprağı-3'ten birisi sınıfın düzeyine göre seçilerek kullanılabilir. 4. Uygulayıcı Çalışma Yaprağı-2'yi sınıftaki öğrenci sayısı kadar çoğaltmalıdır. 5. Etkinlik başlamadan önce renkli kâğıt yaprakları kare formunda kesilmelidir. 6. Öğrencilerin boya kalemleri getirmeleri istenmelidir. 7. Zaman yönetimi açısından yeterli süre olduğu düşünülmüyorsa origami çalışmasını öğrencilerden bir gün önce kendi başlarına yaparak sınıfa getirmeleri ve deneyimlerini ve duygularını not etmeleri istenebilir. Sorular sınıfta tartışılır.
Süreç (Uygulama Basamakları):	<ol style="list-style-type: none"> 1. Etkinliğin amacının çalışma ve başarmanın yarattığı duyguları ifade etmek olduğu öğrencilere açıklanır. 2. Öğrencilere "Çalışma ve başarı bir araya geldiğinde ne ifade ediyor?" sorusu sorulur alınan cevaplar tartışılır. 3. Uygulayıcı öğrencilere renkli bir kare kâğıt dağıtır, Çalışma Yaprağı-1 tahtaya yansıtılır ve öğrencilere kâğıttan köpek yapılacağı söylenerek aşağıdaki yönerge verilir: <i>"Tahtaya yansıttığım Çalışma Yaprağı-1'de kâğıttan köpek yapımı aşamalı olarak yazıyor. Şimdi tahtaya bakarak yönergeleri incelemenizi istiyorum. Daha sonra sizden yönergeleri takip ederek köpeklerinizin yapımını tamamlamanızı isteyeceğim. Anlaşılmayan herhangi bir nokta varsa benimle paylaşabilirsiniz."</i>

Süreç (Uygulama Basamakları):

der ve öğrencilerle kâğıttan köpeklerinin yapımını tamamlamaları için belirli bir süre verir. Öğrenciler köpekleri tamamlayıp boya kalemleri ile göz yapabilir ya da boyayabilirler.

4. Tüm öğrenciler çalışmalarını bitirdikten sonra öğrencilere aşağıdaki tartışma soruları sorulur. Gönüllü öğrencilerin cevapları alınır:
 - Etkinlik süreci içerisinde hangi duyguları hissettiniz?
 - Etkinliğin yapmaya çalışırken zorlandığınız yerler oldu mu? Zorlukları aştığınızda hangi duyguları hissettiniz?
 - Etkinliğinizi tamamlayıp sonuca ulaştığınızda hangi duyguları hissettiniz? Bu duyguları hissetmenizde neler etkili oldu?
5. Öğrencilere *“Çocuklar kâğıttan köpeklerinizi yapmak için önce tüm yönergeleri okuyup ne yapmanız gerektiğini anlamaya çalıştınız, sonrasında aşamaları izleyerek köpeğinizi tamamlamaya çalıştınız hatta yanlış yaptığınız yerlerde bozup tekrar yaptınız, zorlandığınız yerler oldu belki ve birbirinizden yardım aldınız ama tüm çabanızın sonunda köpeklerinizi tamamlamayı başardınız. Hayatımızda da bu gibi çalışarak, çaba göstererek elde ettiğimiz başarılarınız vardır. Akademik çalışmalarınızda da çalışıp çabalayıp bir sonuca ulaştığınızda nasıl hissettiğinizi düşünün”* açıklaması yapılır ve Çalışma Yaprağı-2 dağıtılır.
6. Öğrencilerden okulda, sınıfta ve derslerinde gösterdikleri çabalarını, çabalarının sonucunda elde ettikleri başarılarını ve bunların kendilerinde yarattığı duyguları düşünerek Çalışma Yaprağı-2’yi doldurmaları istenir.
7. Tüm öğrencilerin yazma işlemi tamamlandıktan sonra gönüllü öğrencilerden başlanarak paylaşımları alınır ve tartışma soruları ile süreç yönlendirilir:
 - Çabalarınız ve sonucunda elde ettiğiniz başarılarınız nelerdir?
 - Çabalarınızın sonucunu görmek size neler hissettirir?
 - Hissettiğiniz duygular neler?
 - Çaba göstererek elde ettiğiniz başarılarınızın sizde yarattığı duyguları fark etmenin önemi nedir?
8. Öğrencilere *“Çabalarımızın sonucunda elde ettiğimiz başarıların yarattığı duygular kendimize olan güvenimizi arttıracak bu da bize daha sonraki çalışmalarımız için istek ve güç verecektir. Bu nedenle duygularımızı fark edebilmek oldukça önemlidir.”* denilerek etkinlik sonlandırılır.

Kazanımın Değerlendirilmesi:

1. Öğrencilerden bir hafta boyunca çaba gösterdikleri ve sonucunda başarı elde ettikleri bir durumu düşünüp hissettikleri duygunun resmini yapmaları istenir. Bir sonraki hafta öğrencilerin resimleri sınıfta sergilenir.

Uygulayıcıya Not:

1. Uygulayıcı Çalışma Yaprağı-1’deki kâğıttan köpeği yapmakta zorlanan öğrencilere yardım etmelidir.
2. Uygulayıcı Çalışma Yaprağı-1’deki kâğıttan köpeği daha önce yapmış olan, hızlıca yapıp bitiren öğrencilerin çaba gösterdiklerini hissedebilmeleri için alternatif olarak Çalışma Yaprağı-3’ü veya başka bir kâğıt çalışmasını kullanabilir.
3. Projeksiyonu olmayan okullar için Çalışma Yaprağı-1 çoğaltılıp öğrencilere verilebilir.
4. Origami çalışması geri dönüşüm kâğıtları, müsvedde kâğıtlar ile de yapılarak üzerinde boyama yapılabilir.

Uygulayıcıya Not:

5. Uygulayıcı etkinlik için ayrılacak süreye göre origami çalışmasını öğrencilerin bir gün önceden kendi başlarına evde yapmalarını ve deneyimlerini yazmalarını isteyebilir. Bunun için Çalışma Yaprağı-1 ve 3 EBA'ya yüklenebilir. Öğrenciler farklı origami çalışmaları yapmaları için özgür bırakılabilir.

Özel gereksinimli öğrenciler için;

1. Çalışma Yaprağı-1 destek ihtiyacı olan öğrenciler için belli basamakları önceden hazırlanarak onlara verilip kendilerinden çalışmayı tamamlamaları istenebilir.
2. Tartışma soruları basitleştirilerek öğrencilerin katılımı desteklenebilir.
3. Çalışma Yaprağı-2'de yer alan sorular öğrencilerin düzeylerine göre sayıca azaltılarak öğrenme süreci farklılaştırılabilir.

Etkinliği Geliştiren:

Özge TİĞLİ

KAĞITTAN KÖPEK YAPIMI

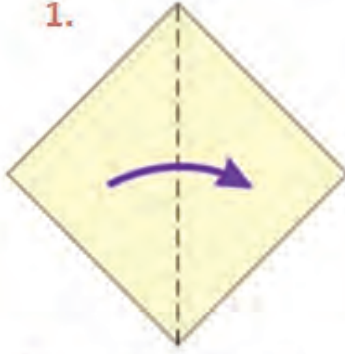

İlk önce kağıdı soldan sağa doğru ikiye katla

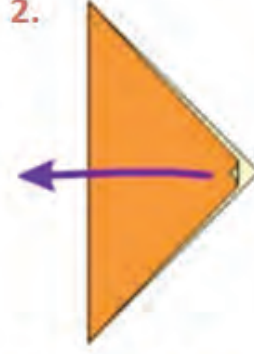

İkiye katladığın kağıdı sola doğru aç

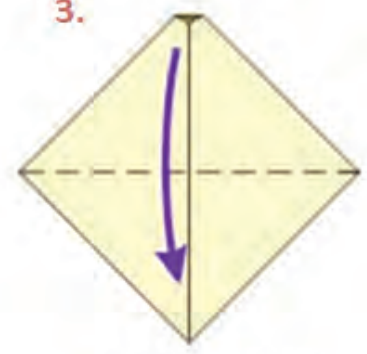

Kağıdı yukarıdan aşağıya doğru katla

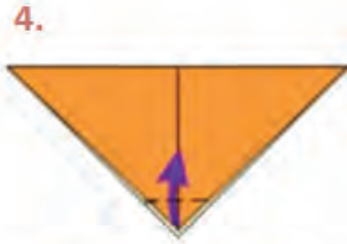

Üçgen şeklini alan kağıdın en alttaki sivri ucunu görseldeki gibi kıvrır

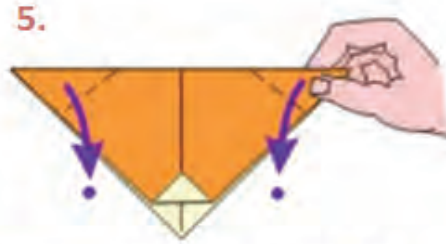

Üçgen şeklini alan kağıdın ilk önce soldaki sivri ucunu sonra aşağıdaki görseldeki gibi kulakları oluşacak şekilde katla

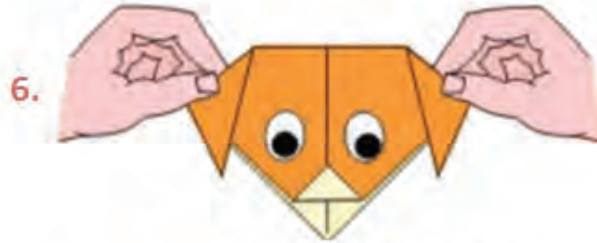

Köpeğe gözlerini yapıştır ve son olarak ona bir isim ver

Çalışma Yaprağı 2

Ad-Soyad

Tarih:

'Benim Çabam Benim Duygum'

Aşağıdaki 1. kutucuğa çabanızı, 2. kutucuğa çabanızın sonucunda elde ettiğiniz başarınızı, 3. kutucuğa ise bu başarılarınızın sizde hangi duyguları hissettirdiğini yazmanız gerekiyor. İlk kutucuklardaki örnekleri inceleyebilirsiniz.

ÇABAM
Yabancı bir dil
öğrenmeye çalıştım.



BAŞARIM
Bir cümleyi okuyup
anlayabildim.



DUYGUM
Gurur duydum.

ÇABAM

.....
.....
.....



BAŞARIM

.....
.....
.....



DUYGUM

.....
.....
.....

ÇABAM

.....
.....
.....



BAŞARIM

.....
.....
.....



DUYGUM

.....
.....
.....

ÇABAM

.....
.....
.....



BAŞARIM

.....
.....
.....



DUYGUM

.....
.....
.....

ÇABAM

.....
.....
.....



BAŞARIM

.....
.....
.....



DUYGUM

.....
.....
.....

ÇABAM

.....
.....
.....



BAŞARIM

.....
.....
.....



DUYGUM

.....
.....
.....

Çalışma Yaprağı 3

Çalışma Yaprağı-1'e alternatif olarak kullanılabilmesi amacı ile hazırlanmıştır.

KAĞITTAN KEDİ YAPIMI

1.

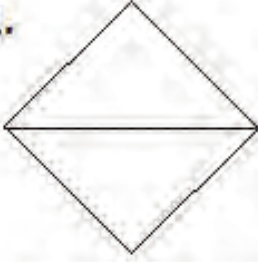

Kağıt aşağıdan yukarıya doğru katlanır

2.

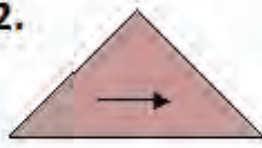

Kağıt soldan sağa katlanır ve tekrar açılır

3.



Üçgenin altından 4. aşamadaki şekil elde edilecek şekilde kıvrılır

4.



Şeklin önce sol sonra sağ tarafı yukarıya doğru ortadaki çizgiye sabitlenecek şekilde kıvrılır

5.



Kağıt altındaki sivri uçtan yanındaki şekil elde edilecek şekilde kıvrılır

6.

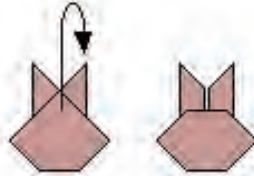

Kağıt ters çevrilir ve şekildeki sivri uçtan içeriye doğru katlanır ve yanındaki şekil elde edilir

7.



Son olarak kedinin gözlerini yapıştır ve kalemle suratına 7. aşamadaki yüzü oluşturacak şekilde çizim yapılır

3. SINIF ETKİNLİKLERİ

BEN DE YAPABİLİRİM

Gelişim Alanı	Sosyal Duygusal
Yeterlik Alanı	Benlik Farkındalığı
Kazanım/Hafta	Kişisel bağımsızlığına katkı sağlayan davranışları fark eder. / 25. Hafta
Sınıf Düzeyi	3.Sınıf
Süre	40 dk (Bir ders saati)
Araç-Gereçler	1. Çalışma Yaprağı-1 2. Etkinlik Bilgi Notu 3. Kalem
Uygulayıcı İçin Ön Hazırlık	1. Çalışma Yaprağı-1 öğrenci sayısı kadar çoğaltılır.
Süreç (Uygulama Basamakları):	<ol style="list-style-type: none"> Uygulayıcı tarafından etkinliğin amacının kişisel bağımsızlığımıza katkı sağlayan davranışları fark etmek olduğu söylenerek etkinlik aşağıdaki şekilde başlatılır. <i>"Sizler büyüdükçe, kendi başınıza bir şeyleri daha fazla yapabilme, kendinizi daha iyi ifade edebilme ve ihtiyaçlarınızı bağımsız olarak keşfedebilme becerileriniz gelişir. Zaman içerisinde çevrenize de etkinizin olduğunu ve yaşamınızı kontrol edebildiğinizi fark edersiniz."</i> Önce aşağıdaki dinleme yönergesi verilir, ardından Etkinlik Bilgi Notu'nda yer alan hikâyeye sesli bir şekilde okunur. <i>"Şimdi sizlere bir hikâyeye okuyacağım. Hikâyemizin kahramanı Deniz'in, bir gününün nasıl geçtiğini dinleyeceksiniz. Deniz gün boyunca ihtiyaçlarını kendi gideren ve yapması gereken davranışlarını kendi başına gerçekleştiren bir çocuk ve sizlerin dinlerken Deniz'in gün boyunca neleri bağımsız bir şekilde yaptığına dikkat etmenizi istiyorum."</i> Hikâyeye okuma bittikten sonra öğrencilere Çalışma Yaprağı-1 dağıtılır. Öğrencilere hikâyede geçen Deniz'in bağımsız olarak yaptığı davranışların neler olduğu sorulur. Gönüllü öğrencilerden cevaplar alınır. Tüm öğrencilerin verilen cevapları sırayla kendi tablolarında "A" sütununa yazmaları istenir. "A" sütununun başına "Deniz'in Yapabildikleri" ismini yazmaları istenir. Tabloya yazılacak bağımsız davranışlar listesi tamamlandıktan sonra öğrencilere bu davranışlardan kendilerinin de yapabildiklerinin yanına yani "B" sütuna çarpı işareti koymaları istenir. İşaretleme bittikten sonra "B" sütununun başına "Benim de Yapabildiklerim" ismini yazmaları ve gönüllü öğrencilerin paylaşması istenir. Öğrencilere aşağıdaki sorular yöneltilir:

Süreç (Uygulama Basamakları):

- Bu listede olmayan ama sizin bağımsız olarak yapabildiğiniz neler var? Varsa her öğrencinin bunları kendi listelerine eklemeleri söylenir.
- İşaret koymadığınız davranışları bağımsız olarak yapamama nedenleriniz neler olabilir?
- Tüm bu davranışları kendi başımıza yapmak bize nasıl katkı sağlar?

6. Etkinlik aşağıdaki açıklama ile sonlandırılır.

"Hepimizin kendi başımıza yapabildiğimiz ve yapamadığımız davranışlar vardır. Fiziksel ve ruhsal gelişimimizin özelliklerine göre yapabileceğimizi fark etmek, yapamadıklarımız içinse çaba göstermek gerekiyor. İhtiyaçlarımızı bilmek, karşılamak, kendimiz için yapmamız gereken davranışları gerçekleştirmek başkalarına daha az ihtiyaç duymamıza, kişisel olarak bağımsız olmamıza katkı sağlar."

Kazanımın Değerlendirilmesi:

1. Çalışma Yaprağı-1 öğrencilerde bırakılır. Bir hafta boyunca kendi davranışlarını değerlendirmeleri, etkinlik sırasında işaret koymadıkları ama sonrasında yapmaya başladıkları davranışlar varsa başka renk bir kalemle işaret koymaları, listede olmayan ama bağımsız olarak yapmaya başladıkları varsa listeye eklemeleri ve bir hafta sonrasında Çalışma Yaprağı-1'i okula getirmeleri, gönüllü öğrencilerin paylaşması istenir.

Uygulayıcıya Not:

1. İmkânlar dahilinde Etkinlik Bilgi Notu'nda bulunan hikâye okunurken etkileşimli tahta/projeksiyon cihazı ile yansıtılabilir.
2. Bağımsız davranışlar listesi mümkün olduğunca hikâyedeki kahramanın tüm davranışlarını içermelidir.

Özel gereksinimli öğrenciler için;

1. Hikâye okunurken görselleri de hazırlanıp öğrencilere gösterilerek öğrenme süreci farklılaştırılabilir.
2. Çalışma Yaprağı-1'e öğrencilere ipucu olması başlıklar yazılarak ve birkaç örnek de eklenerek uyarlama yapılabilir.
3. Sorular basitleştirilerek öğrencilerin katılımı desteklenebilir.

Etkinliği Geliştiren:

Mehtap AKKURT

ETKİNLİK BİLGİ NOTU

DENİZ'İN BİR GÜNÜ

Deniz, sabah okula geç kalmamak için akşamdan kurduğu alarmın çalmasıyla uyandı. Elini, yüzünü yıkayıp odasını düzeltti. Annesi kahvaltıyı hazırlamaya başlamıştı. Deniz annesine yardım etti. Sofrayı beraber kurdular. Babası sabahları daha evden erken çıkıyordu. Deniz ile annesi kahvaltıyı birlikte yapıyorlardı. Kahvaltı bitmek üzereyken annesinin telefonu çaldı. Deniz kahvaltılıkları buzdolabına koydu, masayı topladı.

Beslenme çantasına annesinin hazırladığı böreği ve ayrıntı koyup matarasını su ile doldurdu. Hazırladığı matarasını ve beslenme çantasını giderken unutmamak için dış kapının yanına koydu. Dişlerini fırçalayıp, okul kıyafetlerini giydi. Bu sırada annesi de hazırlanmış, işe gidecekti.

Deniz akşamdan hazırladığı çantasını bir kez daha kontrol etti. Kırmızı kalem küçülmüştü, ayakkabılarını giydi ve kapıda onu bekleyen annesine kırmızı kalem almak için paraya ihtiyacı olduğunu söyledi. Annesi ona yeterli parayı verdi ve birlikte evden çıktılar. Annesi işe otobüsle gidiyordu, durağa kadar birlikte yürüdüler, vedalaştılar, annesi durakta otobüsü beklemeye başladı, Deniz de okula doğru yürümeye devam etti. Okulun karşısında bulunan kırtasiyeden yeni kırmızı kalem aldı ve okula gitti. Okulun bahçe kapısından geçti, üçüncü sınıfların sıralarının olduğu bölgeye gidip kendi sınıfı olan 3-B sınıfı sırasına girdi. Dersleri bitip okuldan çıkınca yürüyerek eve gitti ve anahtarıyla eve girdi. Annesi eve gelene kadar iki saat evde yalnız kalacaktı. Kıyafetleri bugün biraz kirlenmişti, onları kirli sepetine attı. Ellerini ve yüzünü yıkadı, ev kıyafetlerini giydi. Buzdolabından süt çıkardı, bir bardak süt içti. Çalışma masasına geçip ödevlerini tamamladı. Ertesi gün için gerekli ders kitap ve defterlerini, kalem kutusunu, ayrıca öğretmenin okula getirmelerini istediği yazım kılavuzunu çantasına yerleştirdi. Bu sırada annesi eve gelmişti.

Annesine bugün okulda teneffüslerde bahçede oynarken üstünün kirlendiğini ve terlediğini, kıyafetlerini kirli çamaşır sepetine attığını ve banyo yapmak istediğini söyledi. Deniz kendi başına banyo yaparken annesi de akşam yemeğini hazırladı. Banyodan çıktığında saçlarını taradı, temiz çamaşırlarını dolaptan alıp giydi. Babası da eve gelmişti. Deniz ve babası bir yandan sohbet etti, bir yandan masayı hazırladılar. Ailece yedikleri yemekten sonra sofrayı birlikte topladılar, mutfağı birlikte temizlediler. Deniz anne ve babasıyla film izlerken saate baktığında uyku vaktinin yaklaştığını fark etti. Anne ve babasına iyi geceler diledi, dişlerini fırçaladı ve yatağına yattı. Uykuya geçmeden önce biraz kitap okumayı seviyordu. Birkaç sayfa okuduktan sonra iyice uykusu gelince alarmını kurdu, ışığını kapattı ve yeni güne enerji toplamak için güzelce uyumaya başladı.

3. SINIF ETKİNLİKLERİ

BENİM SINIRIM BENİM ALANIM

Gelişim Alanı	Sosyal Duygusal
Yeterlik Alanı	Kişisel Güvenliğini Sağlama
Kazanım/Hafta	Kişisel güvenliği için kişisel alanların gerekliliğine inanır./ 26. Hafta
Sınıf Düzeyi	3.Sınıf
Süre	40 dk (Bir ders saati)
Araç-Gereçler	1. Çalışma Yaprağı-1 2. Etkinlik Bilgi Notu
Uygulayıcı İçin Ön Hazırlık	1. Etkinlik Bilgi Notu okunur.
Süreç (Uygulama Basamakları):	<ol style="list-style-type: none"> Uygulayıcı tarafından tahtaya büyük harfle "GÜVEN" kelimesi yazılır ve sınıf içi etkileşim başlatılır. Aşağıdaki sorular öğrencilere yöneltilir: <ul style="list-style-type: none"> Size göre güven ne demektir? Kişisel olarak güvende olmak için neler yapmalıyız? Kendinizi kimlerin yanında daha güvende hissediyorsunuz? Öğrencilerin verdikleri cevaplar alındıktan sonra, uygulayıcı tarafından sınıf tahtasının önüne 75 cm çapında (bir kol mesafesi) ve aralarında bir metre olacak şekilde iki adet daire çizilir. Gönüllü öğrencilerden iki öğrenci tahtaya çıkarılır. İki öğrenciden önce biri bir dairenin içinde, diğeri ise diğeri dairenin içinde iletişim kurmaları istenir. Sonra iki öğrenciden tek bir daire içinde iletişim kurmaları istenir. Uygulayıcı tarafından sınıftaki diğer gönüllü öğrencilerle de aynı etkinlik birkaç kez uygulandıktan sonra, aşağıdaki tartışma soruları ile sınıf içi etkileşimi sürdürülür. <ul style="list-style-type: none"> Farklı dairelerde iletişim kurduğunuzda neler hissettiniz? Aynı daire içinde iletişim kurduğunuzda kendinizi nasıl hissettiniz? Tanımadığınız bir insanla aynı daire içinde iletişim kurmak durumunda kalırsanız neler hissedersiniz? Uygulayıcı tarafından gelen cevapların paylaşılmasından sonra aşağıdaki açıklama yapılarak etkileşim sürdürülür. <p><i>"Sevgili öğrenciler biraz önce tek daire içinde olduğumuz alan bizim kişisel</i></p>

Süreç (Uygulama Basamakları):

alanımızdır. Kişisel alan bizim kendimizi rahat hissettiğimiz bir alandır. Sadece anne, baba, kardeş ve en yakın arkadaşlarımızın girebileceği bu alana onlar dışındaki insanlar yaklaşırsa rahatsızlık duyarız. Bu alan ihlal edildiğinde kaygı, korku, öfke gibi duygular hissederiz.”

6. Uygulayıcı tarafından öğrencilere aşağıdaki açıklama yapılır ve Çalışma Yaprağı-1’de yer alan hikâyeler okunur.

“Sevgili öğrenciler şimdi size çeşitli kısa hikâyeler okuyacağım. Hikâyeleri dikkatle dinlemenizi istiyorum. Daha sonra bu hikâyelerle ilgili sizlere sorular soracağım”

7. Uygulayıcı tarafından hikâyelerle ilgili öğrencilere aşağıdaki tartışma soruları yöneltilerek sınıf içi etkileşim sürdürülür.

- Bu dört hikâyeden hangilerinde kişisel alan ihlali olduğunu düşünüyorsunuz?
- Sizce kişisel alanlar neden gereklidir?
- Kişisel alanlar bize neler sağlamaktadır?
- Kişisel alanlar olmasaydı neler olurdu?
- Kişisel alan ihlalinin kişisel güvenliğimiz için tehdit oluşturduğunu düşünüyor musunuz? Niçin?

8. Öğrencilerin verdikleri cevaplar bittikten sonra uygulayıcı tarafından aşağıdaki açıklama yapılarak etkinlik sonlandırılır.

“Kendimizi güvende hissetmek, mutlu sağlıklı bir hayat için kişisel alanımız çok önemlidir. Kişisel alanımızı korumak bizi sadece tehlikelere karşı değil aynı zamanda hastalıklara karşı da korumuş olur. UNUTMAYIN kişisel güvenliğimiz ve sağlığımız için kişisel alanımızı tanımadığımız kişilere karşı korumak önemli ve gereklidir.

Kazanımın Değerlendirilmesi:

1. Öğrencilerden resim dersinde, kendi kişisel alanları ve kişisel alanların gerekliliğine yönelik resim yapmalarını istenebilir. Eğer öğrencilerin resim dersine başka bir öğretmen giriyorsa uygulayıcı (sınıf öğretmeni) bu kazanım değerlendirmesini resim öğretmeninden isteyebilir.

Uygulayıcıya Not:

1. 75 cm çapında daire çizmek yerine imkân bulunursa hulahop ya da yuvarlak fon karton kullanılabilir.
2. Etkinlik Bilgi Notu’nda yer alan çemberler öğrencilerle paylaşılabilir.

Özel gereksinimli öğrenciler için;

1. Etkinlik sürecinde yer alan dairelerin içerisindeki kısımda ikiye öğrenci akran eşlemesi yapılarak görevlendirilebilir.
2. Çalışma Yaprağı-1’deki hikâyelerin görselleri veya yazıları tahtaya yansıtılabilir.
3. Tartışma soruları basitleştirilerek öğrencilerin katılımları desteklenebilir.

Etkinliği Geliştiren:

Savaş SESLİ

Çalışma Yaprağı 1

- Halil parkta oyun oynamaktadır. Tanımadığı bir çocuk yanına gelerek ona el şakası yaptı. Hayır demesine rağmen şaka yapmaya devam etti.
- Ali 3/A sınıfının futbol takım kaptanıdır. Okulunda düzenlenen sınıflar arası turnuva maçında, sınıfına şampiyonluğu getiren golü attı. Tüm sınıf Ali'ye sarılarak şampiyonluğu kutladı.
- Ayşe akşam yemeği hazırlayan annesine sürpriz yaparak, yemek masasını hazırlamıştı. Bunu gören annesi ona sarılarak yanağından öptü.
- Mırnav çok sevimli bir Van kedisidir. Mırnav sahibini çok sever. Sahibiyle sürekli oyunlar oynar. Sahibinin kucağında hiç inmek istemez. Yabancı kişiler mırnavı sevmek istediğinde, patileriyle onları tırmalar.

ETKİNLİK BİLGİ NOTU

Kişisel alan nedir? İnsanlar arası fiziksel mesafe ne kadar olmalı?

Yolda yürürken diğer insanlara ne kadar alan bırakmalıyız?
Peki yakın mesafede olan kişi tanıdığımız biri ise neler hissederiz?
Mesafenin artması ya da azalmasına verdiğimiz tepkiler bize ne gibi avantajlar sağlar?

Tüm bu sorular psikolojide “kişisel alan” adı verilen bir alanı işaret etmektedir.

Kişisel alan; kişiler arası ilişkilerde, etkileşim içinde bulunan insanların birbirlerinden uzaklıkları ve birbirlerine göre konumları olarak tanımlanmaktadır. İnsanlarda hatta hayvanlar da bile belirgin bir şekilde karşımıza çıkan kişisel alan, yaşamsal süreç içerisinde önemli işlevlere sahiptir. Kişisel alanın dokunma, koklama, görme ve işitme gibi duyuşal süreçlere bağlı olması nedeniyle iletişim işlevi görmektedir. Ayrıca çevreden gelebilecek saldırgan davranışlara karşı kendimizi korumamızı sağlamaktadır.

Kişisel alan yaşadığımız her an bizi çevreleyen bir sınır olup, hangi ortama gidersek gidelim kişisel alanımız varlığını korumaktadır. Ancak bazı durumlarda kişisel alanımıza ihlaller söz konusu olabilmektedir. Örneğin annenizin sizin yanınıza gelerek sizi kucaklaması kişisel alanın ihlalidir.

Ancak buradaki ihlal bizim izin vermemiz yoluyla oluşmaktadır. Bazı durumlarda ise izinsiz ihlaller söz konusudur. Bu ihlaller herhangi bir el şakası ve zorbalık olabilir.

İnsanlarla fiziksel mesafemiz kaç cm. olmalı?

- Mahrem alan: Çekirdek aile üyeleri, anne ve baba, kardeşler, karı-koca gibi çok yakınların girebileceği alana mahrem alan deriz. Başka insanlar bu alana girerse saldırganlık yada rahatsızlık tepkileri veririz. Mahrem alan yada özel alan 45 santim ve aşağısı olarak kabul edilir.
- Kişisel alan: Aile üyeleri ve arkadaşlar için belirlenen alandır. Kişilere fiziksel olarak 120 santim ve aşağısındaki mesafelere girildiğinde kişisel alanına girmişsiniz diyebiliriz. Artık mahrem alanına 45 santim kalmıştır. 45 santim ile 120 santim (1,2 metre) arasındaki 75 santimlik alana kişisel alan diyoruz.
- Sosyal alan: Aşına olunan ve tanıdık insanlarla rahat bir ilişki kurmak için gerekli alanı temsil eder. Kişilere fiziksel olarak 3,6 metre toplam uzaklıktan kişisel alan uzaklığını çıkarttığımızda yani $3,6 \text{ metre} - 1,2 \text{ metre} = 2,4 \text{ metre}$ sosyal alan demektir.
- Genel alan: Toplu alanları kapsayan genel alanda, insanlar birbirleri ile diyaloglarının mesafesi olarak kabul görmektedir. Kişilere fiziksel olarak 3,6 metre mesafeden uzak olan alana genel alan diyoruz.

Kişisel alanınızı tanımlamak, sınırlandırmak ve korumak kişisel güvenlik için önemli bir noktadır. Hepimizin sınırları olduğunu, kendimize ait özelimiz olduğunu karşıdaki insana hissettirmeliyiz. Kimsenin aşmaması gereken çizgilerimiz vardır çünkü burası bizim özgüvenimizin bulunduğu yerdir. Kişisel güvenlik ve ruhsal dengemiz için bu alan önemli ve gerekli bir yerdir.

KAYNAK:

Göregenli, M. (2013). Çevre psikolojisi: İnsan ve mekan ilişkileri. İstanbul: İstanbul Bilgi Üniversitesi Yayınları.

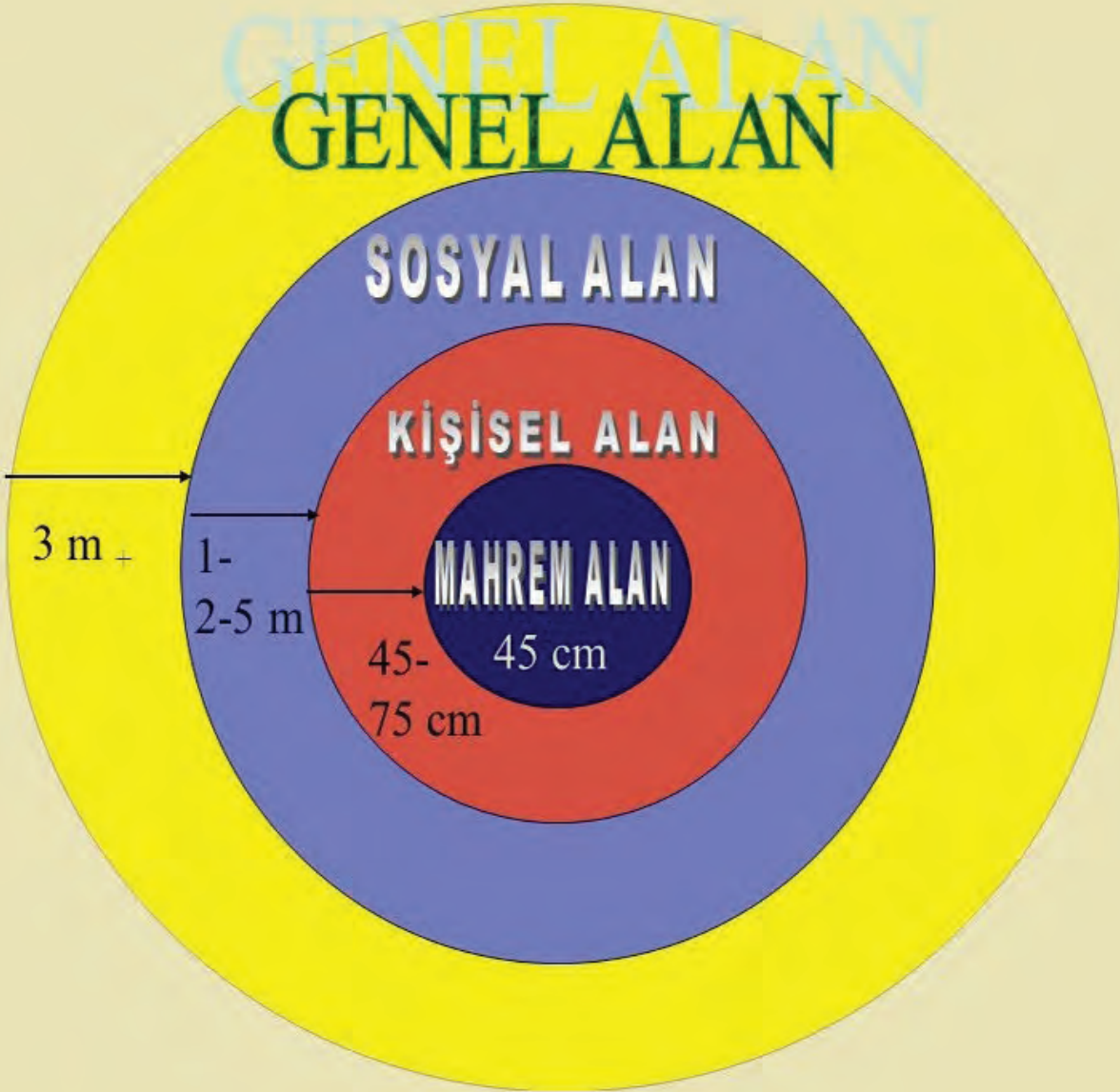

3. SINIF ETKİNLİKLERİ

GEREKİRSE "HAYIR!"

Gelişim Alanı	Sosyal Duygusal
Yeterlik Alanı	Kişisel Güvenliğini Sağlama
Kazanım/Hafta	Gerektiğinde "Hayır!" der. / 27. Hafta
Sınıf Düzeyi	3.Sınıf
Süre	40 dk (Bir ders saati)
Araç-Gereçler	1. Çalışma Yaprağı-1 2. Çalışma Yaprağı-2 3. Boya kalemleri 4. Makas
Uygulayıcı İçin Ön Hazırlık	1. Çalışma Yaprağı-1 ve Çalışma Yaprağı-2 öğrenci sayısı kadar çoğaltılır. 2. Çalışma Yaprağı-2'de yer alan "Evet" ve "Hayır" kartlarından kesilerek, örnekler hazırlanır. 3. Öğrencilere etkinlik için boya kalemleri ve makas getirmeleri hatırlatılır.
Süreç (Uygulama Basamakları):	1. Etkinliğin amacının gerektiğinde "Hayır!" demek olduğu açıklanır. 2. Her öğrenciye "Çalışma Yaprağı-1" ve "Çalışma Yaprağı-2" dağıtılarak yönerge verilir: <i>"Sevgili öğrenciler, sizlere dağıtılan Çalışma Yaprağı-2'de içeriğini sizlerin tasarlamasını istediğim iki tane kart yer almaktadır. Bunlardan bir tanesi olaylara veya kişilere izin verdiğimizizi temsil eden yeşil "Evet" kartı, diğeri ise olaylara veya kişilere izin vermediğimizi temsil eden kırmızı "Hayır" kartıdır. Sizlerin de şimdi kendi yeşil "Evet" ve kırmızı "Hayır" kartlarınızı tasarlamasını; kartlarınızı hazır olduğunda da makas yardımı ile kenarlarından keserek beklemenizi istiyorum."</i> 3. Öğrencilere yeşil "Evet" ve kırmızı "Hayır" kartlarını hazırlamaları için süre verilir ve ardından açıklama yapılır; <i>"Sevgili öğrenciler, şimdi sizlerle "Evet-Hayır" oyunu oynayacağız. Bazı sorular soracağım ve bu sorulara "Evet" veya "Hayır" cevabını kartlarınızı göstererek vermenizi istiyorum."</i> 4. Rastgele sınıftan seçilen öğrencilere Çalışma Yaprağı-1'de yer alan sorular yönlendirilir ve öğrencilerin akıllarına ilk gelen cevapları vermeleri sağlanır. 5. Çalışma Yaprağı-1'de yer alan sorular sorulduktan sonra öğrencilere tartışma soruları yönlendirilir:

Süreç (Uygulama Basamakları):

- Bunlar dışında "Evet" veya "Hayır" dediğiniz başka yaşantılarınıza örnek verebilir misiniz?
- Aslında "Hayır" demek istediğiniz ancak çeşitli nedenlerle "Evet" demek zorunda kaldığınız yaşantılarınızı fark ettiniz mi? Bu yaşantılarınız nelerdir?
- "Hayır" demenizi gerektiren durumlar nelerdir?
- "Hayır" demenizi zorlaştıran etkenler nelerdir?

6. Öğrencilere açıklama yapılarak etkinlik sonlandırılır:

"Sevgili öğrenciler, fark ettiğiniz gibi hayatımızda olayları veya kişileri onayladığımız yeşil "Evet" kartını, onaylamadığımız kırmızı "Hayır" kartını gösteririz. Bizi rahatsız eden olaylar veya kişilere onay verip vermememiz, sınırlarımızın ihlal edilip edilmediği düşüncelerimiz, o an öncelik sırasına göre yapmamız gereken görev ve sorumluluklarımız hangi kartı göstereceğimizi belirler. Sizleri rahatsız eden, sınırlarınızın zorlandığı, yapmak isteyip de öncelikli yapılması gereken görev ve sorumluluklarınız olduğunda veya sevdiğiniz üzülmeyin diye yapmak zorunda kaldığınız durumlarda kırmızı "Hayır" kartınızı gösterebilirsiniz."

Kazanımın Değerlendirilmesi:

1. Öğrencilerin yeşil ve kırmızı kartları sınıf kapısının dışına asılır ve tüm okul içerisinde "Hayır!" diyebilmek adına farkındalık oluşturulur.
2. Öğrencilerden günlük hayatta "Hayır" dememeleri gerekebilecek durumları düşünmesi ve bunları not alması istenir. Daha sonra öğrenciler notlarını sınıfta paylaşmaya teşvik edilir.

Uygulayıcıya Not:

1. Öğrencilerin duygu ve düşüncelerini gönüllülük ilkesi çerçevesinde paylaşmaları sağlanır. Paylaşımında bulunmaları yönünde öğrenciler zorlanmamalıdır.

Özel gereksinimli öğrenciler için;

1. Boya ve makas gibi materyallere tutmayı kolaylaştıracak tutaç gibi özellikler eklenerek materyaller uyarlanabilir.
2. Etkinliklerin tamamlanması için ek süre verilerek öğrenme süreci farklılaştırılabilir.
3. Öğrencilere sorulan sorular kelime sayısı, kelime zorluğu veya yabancılığı temelinde basitleştirerek sorulabilir.

Etkinliği Geliştiren:

Neslihan KİRMİT

Çalışma Yaprağı 1

SORUYORUM! EVET Mİ, HAYIR MI?

Sevdiğim kişiler tarafından aşırı ilgiye maruz kaldığımda...	Günlük yapılması gereken görev ve sorumluluklarını tamamladıktan sonra oyuna katılma daveti aldığımda...	Tanımadığın biri tarafından yiyecek ikram edildiğinde...
Yeni bir ortamda seninle ilişki kurulmak istendiğinde...	Hoşlandığın/ hoşlanmadığın kişiler tarafından argo ifadelerle maruz bırakıldığında...	Arkadaşın kendi proje görevini sana yaptırmak istediğinde...
Sevdiğin arkadaşın paylaşmak istemediğin bir eşyanı kullanmak istediğinde...	Kendini yakın hissettiğin kişiler ile duyguların paylaşılması için bir araya gelmek istendiğinde...	Tanımadığın kişiler tarafından bir yerlere davet edildiğinde...
Kendini yakın hissettiğin kişi bile olsa seni rahatsız edecek kadar yakın mesafeden konuşulduğunda...	Seni zorlamadığını düşündüğün bir konuda yardım istendiğinde...	Önemli bir işinin sırasında herhangi bir nedenden ötürü çağırıldığında...
Öğretmenin tarafından bir projede grup liderliği teklif edildiğinde...	Yalnız kalma ihtiyacı duyduğunda, kendini yakın hissettiğin kişiler tarafından konuşmaya zorlandığında...	Ailen tarafından ne zamandır görmek istediğin bir şehre geziye çıkma teklif edildiğinde...

"EVET!" / "HAYIR!" KARTLARI



EVET !

HAYIR!

3. SINIF ETKİNLİKLERİ

MESLEK, HİSSET, DÜŞÜN

Gelişim Alanı	Kariyer
Yeterlik Alanı	Kariyer Farkındalığı
Kazanım/Hafta	Merak ettiği mesleklere ilişkin duygu ve düşüncelerini ifade eder. / 28. Hafta
Sınıf Düzeyi	3.Sınıf
Süre	40 dk (Bir ders saati)
Araç-Gereçler	1. Çalışma Yaprağı-1 2. Çalışma Yaprağı-2
Uygulayıcı İçin Ön Hazırlık	1. Çalışma Yaprağı-2 öğrenci sayısı kadar çoğaltılır.
Süreç (Uygulama Basamakları):	<ol style="list-style-type: none">Aşağıdaki sorular ile etkinliğe giriş yapılır:<ul style="list-style-type: none">Merak ettiğiniz meslekler neler?Bu meslekleri düşününce ne hissediyorsunuz?Bu meslekleri düşününce aklınızdan ne geçiyor?Öğrencilerin paylaşımları alındıktan sonra aşağıdaki açıklama yapılır: <i>"Çocuklar hepinizin merak ettiği farklı meslekler bulunmakta. Bu mesleklerle ilgili de farklı duygularınız ve düşünceleriniz bulunuyor. Şimdi bu konuda bir hikâye paylaşacağım sizlere."</i>Çalışma Yaprağı-1'deki hikâye okunur.Öğrencilerin hikâye ile ilgili fikirleri alınır ve aşağıdaki açıklama yapılır: <i>"Hepimizin mesleklere ilişkin farklılaşan duygu ve düşüncelerimiz vardır. Hikâyedeki Ahmet gibi mesleklere ilişkin duygu ve düşünceleriniz bulunmakta. Şimdi bunları daha iyi görebilmemiz için bir etkinlik yapacağız."</i>Çalışma Yaprağı-2 dağıtılır ve öğrencilerin doldurmaları istenir.Aşağıdaki sorular ile sürece devam edilir:<ul style="list-style-type: none">Sizin merak ettiğiniz meslek nedir?Bu mesleğe karşı ne hissediyorsunuz?Bu mesleği düşününce aklınıza neler geliyor?Mesleklere yönelik duygu ve düşüncelerimizin farkında olmak neden önemlidir?

Süreç (Uygulama Basamakları):

7. Aşağıdaki açıklama ile etkinlik sonlandırılır:

“Merak ettiğimiz meslekler ile ilgili duygu ve düşüncelerimizi bilmek bize meslek seçiminde çok katkılar sağlar. Bu nedenle mesleklere ilişkin ne hissettiğimizi ve ne düşündüğümüzü netleştirmemiz gerekir. Meslek seçiminde o mesleğe ilişkin duygu ve düşüncemizi göz önünde bulundurmamız daha doğru seçimler yapabilmek için çok önemlidir.”

Kazanımın Değerlendirilmesi:

1. Öğrencilerin merak ettikleri meslekler ile ilgili daha çok araştırma yaparak duygu ve düşüncelerini netleştirmeleri istenir.

Uygulayıcıya Not:

1. Çalışma Yaprığı-2’deki ne hissediyorum kısmı emojiiler şeklinde de doldurulabilir.

Özel gereksinimli öğrenciler için;

1. Çalışma Yaprığı-1’ de yer alan yazılı materyallere Braille yazı eklenebilir ya da punto büyütülerek materyal desteği sağlanabilir.
2. Etkinliğin tamamlanması için ek süre verilebilir.
3. Mesleklerle ilgili anlatım görsellerle zenginleştirilerek öğretmen desteği sağlanabilir.

Etkinliği Geliştiren:

Ayşe ÖZKAN

Çalışma Yaprağı 1

“3.sınıf öğrencisi Ahmet evde otururken hayallere daldı. Birçok mesleği merak ediyordu. Bu mesleklere karşı farklı farklı duygular hissediyordu. Mesleklerle ilgili düşüncelerini de çok farklılaşmaktaydı. Örneğin mimarlık mesleğini merak ediyordu ama çok da hoşuna giden bir meslek değildi. Mimarlığın zor olduğunu biliyordu ancak iyi para kazanılabilir diye de düşünüyordu. Bunun yanında hemşirelik mesleğini de merak ediyordu. Hemşirelik mesleğini düşününce mutlu oluyordu ve iyi duygular hissediyordu. Bu mesleğin kendisi için uygun olacağını ancak zorlukları olacağını da biliyordu. Birden annesi Ahmet’e seslendi. Böylece Ahmet merak ettiği mesleklere yönelik duygu ve düşünceleri ile ilgili hayallerden birden uyanıverdi.”



Çalışma Yaprağı 2

Yönerge: Aşağıdaki boşluklara merak ettiğiniz mesleği, o mesleği düşününce aklınıza ne geldiğini ve neler hissettiğinizi yazınız. Duyularınızı emojiyle de anlatabilirsiniz.



3. SINIF ETKİNLİKLERİ

MESLEKLERİ MERAK EDİYORUM

Gelişim Alanı	Kariyer
Yeterlik Alanı	Kariyer Farkındalığı
Kazanım/Hafta	Merak ettiği mesleklere ilişkin edindiği bilgileri paylaşır. / 29. Hafta
Sınıf Düzeyi	3.Sınıf
Süre	40 dk (Bir ders saati)
Araç-Gereçler	1. Çalışma Yaprağı-1 2. Çalışma Yaprağı-2
Uygulayıcı İçin Ön Hazırlık	1. Bir hafta önce uygulayıcı öğrencilerden merak ettikleri bir mesleği seçmelerini ve bu mesleğin adının kimseye söylememeleri istenir. 2. Tüm öğrencilere "Çalışma Yaprağı-2" dağıtılır. Öğrencilerden merak ettikleri meslekle ilgili Çalışma Yaprağı-2'yi doldurmaları ve bu haftaki derse gelirken yanlarında getirmeleri istenir. 3. Çalışma Yaprağı-2'nin nasıl dolduracaklarını öğrenmeleri için Çalışma Yaprağı-1'i öğrencilerin incelemeleri için önceden panoya asılır ve bir hafta boyunca panoda kalır.
Süreç (Uygulama Basamakları):	1. Uygulayıcı tarafından etkinliğin amacının "Merak edilen mesleklere ilişkin edinilen bilgileri paylaşmak." olduğu açıklanır. 2. Öğrencilerin merak ettikleri meslekleri tanıtmalarına yardımcı olmak için önce model olunur ve aşağıdaki yönerge öğrencilere verilir: <i>"Yazar Evde ofiste çalışabilir, sakin ortamları tercih eder. Özel bir kıyafeti yoktur. Bilgisayar kullanırlar eskiden de daktilo kullanırlarmış. Genelde okumayı severler, Türkçe dersi ile araları genelde iyidir. Bu mesleği yapan çok fazla ünlü kişi var. Muzaffer İzgü, Ömer Seyfettin'i sayabilirim."</i> 3. Öğrencilerden geçen hafta ev ödevi olarak verilen Çalışma Yaprağı-2 üzerinde merak ettikleri mesleği tanıttıkları çalışmalarını masalarının üstünde buldurmaları istenir. 4. Gönüllü öğrencilerden başlanarak mümkün olduğunca çok öğrencinin merak ettiği mesleği tanıtmak için hazırladıkları Çalışma Yaprağı-2'yi sınıf tahtası önünde sunmaları cesaretlendirilir.

Süreç (Uygulama Basamakları):

5. Öğrencilerin sunum sırasında tanıttığı mesleğin adını gizli tutmaları istenir. Diğer öğrencilerden ise Çalışma Yaprağı-2'de yer alan bilgilere dayanarak tanıtılan mesleği tahmin etmelerini istenir.
6. Sunulan bilgilerin yeterli olmadığı durumlarda öğrencilerin sunum yapan öğrenciye ek sorular sormaları sağlanır.
7. Araştırma yapan öğrencilerin sunumları bittikten sonra aşağıdaki sorularla sınıf içinde tartışma yürütülür:
 - Niçin bu meslekleri merak ettiniz?
 - Arkadaşlarınızın sunduğu mesleklerden hangisi/hangileri ilginizi çekti?
 - Meslekleri merak etmek ve meslekleri araştırmak acaba size neler kazandırdı?
8. Tartışma sorularına ilişkin paylaşımlar alındıktan sonra aşağıdakine benzer bir açıklama ile süreç sonlandırılır:

Uygulayıcı öğrencilere şu ana kadar yapılan çalışmamızdan genellikle farklı meslekleri merak ettiğinizi ve araştırdığınızı ve tanıttığınızı söyleyebiliriz . Bu bağlamda her mesleğin güzel yanları ve zorlukları vardır. Bugün birçok mesleği tanıma fırsatı buldunuz. Şimdiki yaşınız bir mesleği seçmek için çok erken olabilir ama meslekler hakkında bilgi edinmek, araştırmak karar aşamasına geldiğimizde bizim için çok faydalı olacaktır.

Kazanımın Değerlendirilmesi:

1. Öğrencilerden merak ettikleri meslekleri araştırmaya devam etmeleri ve gelecek haftaya kadar Çalışma Yaprağı-2 'deki formata uygun olarak bu meslekleri tanıtımları ve sınıf panosuna asmaları önerilir.

Uygulayıcıya Not:

1. Meslekler hakkında kaynaklar: MEB Mesleki ve Teknik Eğitim Genel Müdürlüğü, İŞKUR, YÖK ,ATLAS.

Özel gereksinimli öğrenciler için;

1. Çalışma Yaprağı-1 ve 2 büyük puntoda ya da Braille yazı ile hazırlanarak materyal uyarlaması yapılabilir.
2. Tanıtılan mesleklerin rahatça duyulması açısından uygun oturma düzeni oluşturularak fiziksel düzenleme yapılabilir.
3. Merak edilen mesleği sözel olarak tanıtmanın yanısıra rol oynama gibi farklı durumlar da eklenerek etkinlik zenginleştirilebilir.

Etkinliği Geliştiren:

Esra KIDIMAN

Çalışma Yaprağı 1

MESLEK TANITIMI

“ ÖĞRETMEN ”

Nerede Çalışırlar?

Kapalı ortamlarda mı?

Açık havada mı?

Kapalı ortamda: Okulda

Çalışırken (iş yerinde) giydikleri özel bir kıyafet var mıdır?

Bazen önlük giyerler ama genelde serbest kıyafet giyerler

Çalışırken kullandıkları malzeme, alet vb. nelerdir?

Tahta kalemi, tebeşir, etkileşimli tahta

Hangi özelliğe sahip insanlar için uygun bir meslektir?

Çocukları seven , yardım etmeyi ve öğretmeyi seven

Hangi özelliğe sahip insanlar için uygun bir meslektir değildir?

Sabırsız, gürültüye dayanamayan

O mesleği yapan ünlü bir kişiler ya da tanıdığınız kişiler var mı?

Mustafa Kemal ATATÜRK, öğretmeniniz,

Çalışma saatleri nasıldır?

Tam gün ya da yarım gün (İkili öğretim gibi)

Çalışma Yaprağı 2

MESLEK TANITIMI

“

Nerde Çalışırlar?

Kapalı ortamlarda mı?

Açık havada mı?

.....
Çalışırken (iş yerinde) giydikleri özel bir kıyafet var mıdır?

.....
Çalışırken kullandıkları malzeme, alet vb. nelerdir?

.....
Hangi özelliğe sahip insanlar için uygun bir meslektir?

.....
Hangi özelliğe sahip insanlar için uygun bir meslektir değildir?

.....
Çalışma saatleri nasıldır?

.....
O mesleği yapan ünlü bir kişiler ya da tanıdığınız kişiler var mı?

.....

3. SINIF ETKİNLİKLERİ

DUYGU SELİ

Gelişim Alanı	Sosyal Duygusal
Yeterlik Alanı	Duyguları Anlama ve Yönetme
Kazanım/Hafta	Başkalarının yaşadığı duyguları fark eder. / 30. Hafta
Sınıf Düzeyi	3.Sınıf
Süre	40 dk (Bir ders saati)
Araç-Gereçler	1. Çalışma Yaprağı-1 2. Çalışma Yaprağı-2
Uygulayıcı İçin Ön Hazırlık	1. Çalışma Yaprağı-1'deki duygu sözcükleri ilgili senaryo başlıklarından kesilir. 2. Çalışma Yağrağı-2'deki senaryolar 3 ayrı senaryo kâğıdı olacak şekilde kesilir.
Süreç (Uygulama Basamakları):	1. Sınıf üç gruba ayrılır. 2. Tahtada yazılı olan 12 duygu sözcüğü 3 gruba eşit şekilde dağıtılır. 3. Oluşturulan 3 gruba bir tane senaryo denk gelecek şekilde Çalışma Yaprağı-2'de yer alan senaryolar ve Çalışma Yaprağı-1'deki o senaryoya yönelik duyguları barındıran kâğıt dağıtılır. 4. Kendilerine verilen senaryoyu canlandırmak için her grup, kendi içlerinde seçtikleri üyeleri ile senaryoya hazırlanır. 5. Sınıfın diğer üyeleri canlandırılan senaryo içindeki duyguları tahmin etmeye çalışır. 6. Her bir grubun canlandırması bittiğinde kendilerine verilen (Çalışma Yaprağı-1'deki) senaryodaki duyguları belirten kâğıtta yazan duygular neler ise bu duyguları okur ve arkadaşlarının söylediği duygularla benzer olup olmadıklarını tartışır. 7. Duygular fark edildikten sonra aşağıdaki sorularla sınıf etkileşimi başlatılır. <ul style="list-style-type: none">Başka insanların duygularını nasıl anlıyoruz?Hangi ipuçları başkalarının duygularını anlamamıza yardımcı oluyor?Bu etkinlikte insanların yaşayabileceği duygulardan hangilerini fark ettiniz? 8. Aşağıdaki açıklama ile etkinlik sonlandırılır: <i>"Çevremizdeki insanların yaşadığı duyguları doğru bir şekilde fark etmemiz o insanları daha kolay ve doğru bir şekilde anlamamızı ve çevremizdekilerin"</i>

Süreç (Uygulama Basamakları):

gerçekte neler yaşadıklarını algılamamızı sağlar. Sosyal iletişim, günlük hayatımızın, ilişkilerimizin önemli bir parçasıdır. Başkalarının duygularını fark edip, yorumlayabilmek; uygun şekilde yanıt vermemize ve çevremizdekilerle daha derin ve anlamlı ilişkiler kurmamızı sağlar.”

Kazanımın Değerlendirilmesi:

1. Öğrencilerden evlerine gittiklerinde aile bireylerinin o akşam yaşadıkları duyguları gözlemlenmeleri ve not almaları istenir.

Uygulayıcıya Not:

Özel gereksinimli öğrenciler için;

1. Çalışma Yaprağı-2’de yer alan yazılı materyallere Braille yazı eklenebilir ya da punto büyütülerek materyal desteği sağlanabilir.
2. Çalışma Yaprağı-1’de yer alan duygu ifadelerine görseller eklenerek materyal uyarlanabilir.
3. Etkinliğin tamamlanması için ek süre verilebilir.
4. Grup çalışması sırasında akran desteği sağlanabilir.
5. Kazanımların değerlendirilmesi için duygu gözlem çizelgeleri hazırlanarak öğrencilerin not almaları yerine gözlem çizelgelerinde işaretleme yapmaları sağlanabilir.

Etkinliği Geliştiren:

Şazile KARAGÖZ

Çalıřma Yapradı 1

1.Senaryo Duyguları

1. Öfke

2. Mutluluk

3. Merak

4. Üzüntü

2.Senaryo Duyguları

5. Korku

6. Özlem

7. Heyecan

8. Őařırma

3.Senaryo Duyguları

9. Sevgi

10. Endiře

11. Deęerli

12. Kıskançlık

Çalışma Yaprağı 2

Senaryo 1

Öğretmen, sınıfa çocuk hakları ile ilgili bir ödev verdi. Bu konu Ayşe'nin çok ilgisini çekmişti ve araştırmalar yaptı. Ödevini yaparken birçok güzel ve yeni şeyler de öğrenmişti. En sonunda ödevini düzgünce ve amacına uygun bir şekilde bitirdi. Ödevini çalışma masasının üzerinde bıraktı ve artık çok uykusu geldiği için yatmadan önce dişlerini fırçalamaya gitti. Tam o sırada kedisi Şef, çalışma masasının üstündeki bir bardak suyun, ödevin üzerine dökülmesine neden oldu.

Ayşe işlerini bitirip, yatmak için odasına geldiğinde bir de ne görsün!

Hazırlamak için o kadar uğraştığı ödevi mahvolmuştu. Kedisi Şef, masasının üzerinde ona mahcup mahcup bakıyordu. Ayşe ödevini o hale getirdiği için kedisine bağırdı, kedisini görmek dahi istemedi ve odadan dışarı çıkardı. Ödev kâğıtlarını kuruması için bir yere serdi. Ayşe, biraz sakinleşince suyu çalışma masasının üzerinde bırakmasının kendi hatası olduğunu anladı, kedisi Şef'e gösterdiği tavırdan dolayı haksızlık ettiğini anladı ve kedisinin gönlünü almak için yanına gitti.

Senaryo 2

İpek'e yaz tatili çok uzun gelmişti. Çünkü bir an önce okuluna, arkadaşlarına kavuşmayı istiyordu.

Nihayet, ertesi gün okul açılacağı için, okul anıları, arkadaşları gözünün önüne geliyor ve bir türlü uyku tutmuyordu.

Sabah olunca güzelce hazırlandı ve okula gitmek için ailesi ile yola koyuldular. Ancak o kadar çok trafik yoğunluğu vardı ki... Hatta trafik kurallarına uymayan bir başka araç yüzünden kaza tehlikesi atlattılar. İpek'in yüreği ağzına gelmişti.

Neyse ki vaktinde ve olaysız bir şekilde okula ulaştılar. İpek arkadaşlarının yaz tatili süresince ne kadar büyüdüklerini gördüğünde gözlerine inanamadı.

Sınıflarına yeni gelen iki arkadaşı olduğunu da farkettiler ve onlarla tanışmak için de sabırsızlanıyordu.

Senaryo 3

Anne – babası ve Barış çok mutlu bir aileydi. Birbirleri ile vakit geçirmeyi çok severlerdi.

Bir gün annesi ve babası Barış'ı yanlarına çağırıp, bir kardeşi olacağını haberini verdiler. Barış bunu duyunca içini bir huzursuzluk kapladı. Annesiyle babasıyla eskisi kadar vakit geçiremeyeceğini düşünmek, küçük bir bebekle annesini ve babasını paylaşmak fikri hiç hoşuna gitmemişti.

O gün annesi ve babası kardeşinin dünyaya gelmesi için hastaneye gitmişti. Barış, annesinin sağlıklı eve dönmesini diliyordu.

Ertesi gün annesi ve babası Barış'ın kardeşi ile eve geldiğinde Barış'a sıkıca sarıldılar ve Barış'ın onlar için ne kadar kıymetli olduğunu, onu hep çok seveceklerini ve bunu hiçbir şeyin değiştiremeyeceğini söylediler. Hatta kardeşini büyütürken onun yardımına ihtiyaç duyduklarını, Barış gibi bir ağabeyi olduğu için kardeşinin çok şanslı olduğunu belirttiler.

Bunları duymak Barış'a çok iyi geldi, kardeşinin yanağına bir öpücük kondurdu. Annesi ve babasına sarıldı.

3. SINIF ETKİNLİKLERİ

ZAMANIMI PLANLIYORUM

Gelişim Alanı	Akademik
Yeterlik Alanı	Eğitsel Planlama ve Başarı
Kazanım/Hafta	Zamanını, ihtiyaçları ve sorumlulukları çerçevesinde planlar. / 31.Hafta
Sınıf Düzeyi	3.Sınıf
Süre	40 dk (Bir ders saati)
Araç-Gereçler	1. Çalışma Yaprağı-1 2. Çalışma Yaprağı-2 3. Boya kalemleri
Uygulayıcı İçin Ön Hazırlık	1. Çalışma Yaprağı - 1 öğrenci sayısı kadar çoğaltılır. 2. Çalışma Yaprağı - 2 öğrenci sayısı kadar çoğaltılır.
Süreç (Uygulama Basamakları):	<ol style="list-style-type: none"> Etkinliğin amacı aşağıdaki ifadeye benzer şekilde açıklanarak süreç başlatılır: <i>"Merhaba, çocuklar bu hafta yapacağımız etkinlikte hep birlikte zamanımızı ihtiyaçlarımız ve sorumluluklarımız çerçevesinde nasıl daha iyi planlayabileceğimizi öğreneceğiz."</i> Öğrencilerin günlük yaşamda yerine getirdikleri/ yerine getirmeleri gereken sorumlulukların ve kişisel ihtiyaçlarının neler olduğu üzerine düşüncelerini sağlamak amacıyla sınıfa aşağıdakilere benzer sorular yöneltilir ve gönüllü öğrencilerin paylaşımları alınır: <ul style="list-style-type: none"> Günlük yaşamda hangi/ne tür sorumluluklarınız var? Günlük yaşamda ne gibi ihtiyaçlarınız var? Uygulayıcı tarafından aşağıdakine benzer bir açıklama yaparak öğrencilere Çalışma Yaprağı-1'i dağıtılır: <i>"Evet çocuklar burada konuştuklarımızdan aslında yaşamımızda hem yapmamız gereken hem de ihtiyaç duyduğumuz şeyler olduğunu görüyorum. Tüm bunlar için en önemli konumuz ise zaman ve zamanımızı planlamaktır. Şimdi gelin zamanımızı nasıl geçirdiğimizi anlamaya çalışalım. Sizlerden bir ya da birkaç gün önce geçirdiğiniz bir gününüzü düşünerek size dağıttığım Çalışma Yaprağı 1'i doldurmanızı istiyorum. Saat saat hatırlamayabilirsiniz ancak olabildiğince hatırlamaya çalışarak doldurmanız yeterli. Günlük yaptıklarınızı doldurmadan önce hatırlamak için aşağıdaki bölüme o gün içinde yapmanız gerekenleri, yapmaya başladıklarınızı ve bitirdiklerinizi not edebilir sonra saat dilimlerini doldurabilirsiniz. Unutmayın bu çalışmayı yaparken yaşadığınız bir günü</i>

Süreç (Uygulama Basamakları):

düşüneceksiniz.

4. Çalışma Yaprağı-1 tamamlandıktan sonra öğrencilere zamanlarını ihtiyaç ve sorumluluklar çerçevesinde yaşayıp yaşamadıkları aşağıdaki sorularla değerlendirilir:
 - Yaptıkları çalışmaya göre gün içinde sorumluluklarına yeterli süre ayırdığını düşünüyor musunuz?
 - Yaşadığınız bu gün içinde ihtiyaçlarınız için zaman ayırdığınızı düşünüyor musunuz?
5. Paylaşımlardan sonra öğrencilere aşağıdaki açıklama yapılarak Çalışma Yaprağı-2 dağıtılır:

“Çalışma yapraklarınızdan gördüğüm kadarıyla hepiniz günün 24 saatini birçok benzer ve farklı etkinlik yaparak geçiriyorsunuz. Yaptığınız pek çok etkinliğe ihtiyaçlarınızı gidermek veya sorumluluklarınızı yerine getirmek için zaman ayırıyorsunuz. Şimdi sizlere dağıttığım bu çalışma kâğıdında 24 saatlik bir günü temsil etmesi için 24 dilimlik bir şekil bulunuyor. Sizlerden bu 24 dilimlik zamanı ihtiyaçlarınızı ve sorumluluklarınızı dikkate alarak olması gerekeni düşünerek doldurmanızı istiyorum. Burada günün saatlerini doldururken biraz önce farkına vardığınız sorumluluklarınızı ve ihtiyaçlarınızı ve bunlar için ne kadar zaman ayırmanız gerektiğini düşünmeniz gerekiyor. Unutmayın sorumluluklarınızın ve ihtiyaçlarınızın hepsi büyüklüğüne ve bizim onlara verdiğimiz öneme göre farklı zamanlar gerektirir. Uyumak, yemek yemek ve eğlenmek gibi ihtiyaçlarınız için ve okul, aile gibi alanlardaki sorumluluklarınız için elinizdeki 24 saatlik dilimi planlamalısınız. Çalışma yaprağında uyku, spor, dinlenme, aile hayatı gibi bölümlere yer atılmıştır. Bunun dışında ekleyeceğiniz diğer sorumluluk ve ihtiyaçlarınız yazabilir ve 24 saat dilimi içine yerleştirebilirsiniz. Eğer sunulan örnekler sana uygun gelmiyorsa aşağıda ayrılan bölüme kendine uygun olan ihtiyaç ve sorumlulukları yazıp yerleştirebilirsiniz.

6. Öğrenciler Çalışma Yaprağı-2’yi tamamladıktan sonra aşağıdaki sorularla süreç değerlendirilir:
 - Zamanı planlamak neden önemlidir?
 - Zamanı planlarken dikkat etmemiz gereken unsurlar nelerdir?
 - Zamanı nasıl planlarız?
 - Çalışma Yaprağı-1 ve Çalışma Yaprağı-2’ye yazdıklarınız arasında bir farklılık var mı? Bunlar neler?
 - Zamanı planlamadığınızda ne gibi sorunlar yaşanabilir?
 - Zamanınızı planlarken neye ne kadar zaman ayırdığınıza nasıl karar verdiniz?
7. Gönüllü öğrencilerden cevaplar aldıktan sonra aşağıdakine benzer bir açıklama ile süreç sonlandırılır:

“Hayatlarımızda pek çok sorumluluğumuz ve ihtiyacımız var. Tüm bunları eksiksiz ve verimli şekilde yerine getirebilmemiz için enerjimizi, gücümüzü, motivasyonumuzu yüksek tutmalı ve her şeyden önemlisi tüm bunlara ayıracağımız zamanı doğru planlamalıyız. Zamanı planlamak tüm bu sorumluluk ve ihtiyaçları kolaylıkla yerine getirmemize yardımcı olacaktır.”

Kazanımın Değerlendirilmesi:

1. Öğrencilerden Çalışma Yaprağı-2’yi evde çalıştıkları veya görebilecekleri bir duvara asmaları istenir. Öğrencilerden yapraktaki şekle göre gün sonunda o günkü ihtiyaçları ve sorumlulukları için ayırdıkları zaman dilimlerini değerlendirmeleri istenir.

Uygulayıcıya Not:

1. Etkinliğin başında konuya giriş amacıyla öğrencilere kendi sorumluluk ve ihtiyaçlarını bulmaları için yöneltilen sorularda öğrencilerin zorlanması durumunda uygulayıcı öğrencileri etkinlik boyunca ele alınacak olan yeme içme, oyun, ödev, eğlence ihtiyaçları ve okul, aile sorumlulukları gibi konulara yönlendirir. Örneğin, öğrenciler sorumluluklarını veya ihtiyaçlarını bulmakta zorlanırlarsa "Gün boyunca ne tür etkinlikler yapmanız gerekiyor?" veya "Gün içinde neleri yapmaya ihtiyaç duyarsınız?" gibi ek sorular sorulabilir.

Özel gereksinimli öğrenciler için;

1. Çalışma yapraklarının dağıtımında öğrenciden destek alınarak sosyal çevre düzenlenebilir.
2. Çalışma yapraklarının tamamlanması sırasında öğretmen geribildirim sunarak öğrencilere destek verebilir.
3. Etkinlik yapraklarının tamamlanması için ek süre verilebilir.
4. Etkinlik yapraklarının daha büyük puntoda ya da Braille yazı ile hazırlanarak materyal uyarlaması yapılabilir.
5. Çalışma Yapağı- 2'deki saat görseline dokunsal özellikler eklenerek (örneğin; saat dilimlerini ayıran çizgiler tutkalla kabartılabilir) görme bakımından daha işlevsel hale getirilebilir.

Etkinliği Geliştiren:

Zerrin AY, Esin GÜR SOY

Çalışma Yaprağı 1

Bu formu yaşadığınız bir günü düşünerek tamamlayınız.

ZAMANIMI PLANLIYORUN

SAAT	✓		SAAT	✓	
07:00			16:00		
08:00			17:00		
09:00			18:00		
10:00			19:00		
11:00			20:00		
12:00			21:00		
13:00			22:00		
14:00			23:00		
15:00			24:00		

YAPMAM GEREKENLER

.....
.....
.....

YAPMAKTA OLDUKLARIM

.....
.....
.....

NOTLARIM

YAPIP BİTİRDİKLERİM

.....
.....
.....

Çalışma Yaprağı 2

ZAMANIMI PLANLIYORUM

Aşağıdaki pasta grafiği 24 dilime ayrılmıştır. Uyku, dinlenme, oyun, spor gibi ihtiyaçlarınız ile okul ve aile hayatınıza ait sorumluluklarınıza ayırdığınız zamanları pasta grafiğinde farklı renklerde boyayınız. Grafikte kullandığınız renklerin anlamını yan taraftaki yıldızları boyayarak gösteriniz.



- Uyku ☆
- Dinlenme ☆
- Beslenme ☆
- Oyun ☆
- Spor ☆
- Okul ☆
- Ödevler ☆
- Aile hayatı ☆
- Serbest etkinlik ☆

Benim Önerilerim

Bu bölüme kendi önerilerini yazarak baştaki kutucukları saate yerleştirdiğin renge göre boyayabilirsin.

Sorumluluklarım	İhtiyaçlarım

3. SINIF ETKİNLİKLERİ

HEPİMİZ ÖZELİZ

Gelişim Alanı	Sosyal Duygusal
Yeterlik Alanı	Benlik Farkındalığı
Kazanım/Hafta	Her bireyin özel olduğunu fark eder. / 32. Hafta
Sınıf Düzeyi	3.Sınıf
Süre	40 dk (Bir ders saati)
Araç-Gereçler	1. Çalışma Yaprağı-1 2. Çalışma Yaprağı-2 3. İp 4. Mandal 5. Makas 6. Torba
Uygulayıcı İçin Ön Hazırlık	1. Çalışma Yaprağı-1'deki kartlar öğrenci sayısı kadar çoğaltılır ve dış siyah kenarlarından kesilerek kart elde edilir. 2. Çalışma Yaprağı-2'deki kartlar öğrenci sayısı kadar çoğaltılır 3. Uygulayıcı sınıftaki tüm öğrencilerinin isimlerini küçük kâğıtlara yazar ve torbaya koyar.
Süreç (Uygulama Basamakları):	1. Aşağıdaki açıklama ile etkinliğe başlanır: <i>"Toplumda yaşayan her bireyin özellikleri farklıdır ve bu özellikler her birey için değişkenlik gösterebilir. Bu özelliklerin özel olduğunu fark ve kabul etmek gerekir."</i> 2. Öğrencilere Çalışma Yaprağı-1 verilir. 3. Aşağıdaki açıklama yapılır: <i>"Çalışma yaprağında yazılanları kendinize göre doldurmanızı, tamamladıktan sonra üçgeni siyah dış kenarlarından kesmenizi ve daha sonra size ait olan üçgeni sınıfta hazırlamış olduğum ipe mandalla asmanızı istiyorum."</i> 4. Doldurulmuş olan üçgenler sınıfta bayrak şeklinde asılarak görünürlük sağlanır. Öğrencilerden sınıf içerisinde dolaşarak flamaları incelemeleri istenir ve öğrencilere aşağıdaki sorular yöneltilir: <ul style="list-style-type: none">• Herkesin özellikleri birbiriyle aynı mı? Sınıf içerisinde dolaşırken aklında kalan farklı özellikleri olan arkadaşların kimler ve özellikleri neler?• Kimlerin özellikleri birbirine benziyor?

Süreç (Uygulama Basamakları):

5. Çalışma Yaprağı-2'deki kartlar her öğrenciye birer tane gelecek şekilde dağıtılır. Sınıftaki öğrencilerin isimlerinin yazılı olduğu torbadan öğrencilerin bir kart çekmesi istenir.
6. Aşağıdaki açıklama yapılır:
"Torbadan çekmiş olduğunuz kâğıdın üzerinde ismi yazan arkadaşınızın özelliklerini düşünmenizi, onu özel kılan özelliklerini ise dağıtmış olduğum kartlara yazmanızı istiyorum."
7. Uygulayıcı tarafından öğrencilerin yazdıkları kâğıtlar toplanır ve aşağıdaki açıklama yapılır:
"Şimdi bu kartları karışık şekilde çekeceğim. Arkadaşlarınızın isimlerini okumadan özelliklerini okuyacağım ve sizlerden de bu özelliklere sahip olan arkadaşınızı bulmanızı isteyeceğim."
8. Etkinlik aşağıdaki tartışma soruları ile devam ettirilir.
 - Seni diğerlerinden farklı kılan özelliklerin neler?
 - Herkesin aynı özelliklerinin olduğu bir dünyada yaşamak nasıl bir şey olurdu?
 - Tüm dünyadaki insanların farklı özelliklerinin olduğunu kabul ettik bu farklı özellikleri bir şeye benzetmek isteseydik bu ne olabilirdi? Neden?
9. Etkinlik aşağıdaki cümleler ile sonlandırılır:
"Yaşadığımız dünyada her insanın farklı özellikleri vardır. Bu farklı özellikler dünyamızı özel kılar. Her insan önemli ve değerlidir. Birbirimizden farklı olduğumuzu görmeli ve kabul etmeliyiz."

Kazanımın Değerlendirilmesi:

1. Çocuklardan bir gökkuşağı resmi çizmeleri ve her rengin üzerine yakın çevresinde bulunan (anne, baba, teyze vs.) kişilerin farklı özelliklerini yazmaları istenir. Hazırlanan resimler sınıfa getirilerek paylaşım yapılır.

Uygulayıcıya Not:

1. Uygulayıcının ip ve mandal bulamaması halinde flama şeklinde olan üçgenler sınıf panosuna asılır.

Özel gereksinimli öğrenciler için;
 1. Çalışma yaprağında yer alan yazılı materyallere Braille yazı eklenebilir ya da punto büyütülerek materyal desteği sağlanabilir.
 2. Etkinliğin tamamlanması için ek süre verilebilir.
 3. Grup çalışması sırasında akran eşleştirmesi yapılarak akran desteği sağlanabilir.
 4. Süreç basamağında kesme ve asma becerileri için fiziksel yardım uygulanarak öğretmen desteği sağlanabilir.

Etkinliği Geliştiren:

Tuğçe ŞENAY



ÖZELLİKLERİMİZ



Benim Adım:

Doğum Günüm:

Yaşım:

Saçımın Rengi

Gözümün Rengi

En Sevdiğim Hayvan

En Sevdiğim Renk

BEN

En Sevdiğim Kitabın ismi

En Sevdiğim Yemek

En Sevdiğim Çizgi Film Karakteri

BÜYÜDÜĞÜMDE

.....

OLMAK İSTİYORUM.

Çalışma Yaprağı 2

..... arkadaşımı özel kılan özellikler:

- 1.
- 2.
- 3.
- 4.
- 5.

..... arkadaşımı özel kılan özellikler:

- 1.
- 2.
- 3.
- 4.
- 5.

..... arkadaşımı özel kılan özellikler:

- 1.
- 2.
- 3.
- 4.

..... arkadaşımı özel kılan özellikler:

- 1.
- 2.
- 3.
- 4.
- 5.

3. SINIF ETKİNLİKLERİ

DUVAR GAZETEMİZ

Gelişim Alanı	Sosyal Duygusal
Yeterlik Alanı	Kişiler Arası Beceriler
Kazanım/Hafta	Grup çalışmalarında farklı roller üstlenir/ 33. Hafta
Sınıf Düzeyi	3.Sınıf
Süre	40 dk (Bir ders saati)
Araç-Gereçler	1. Çalışma Yaprağı-1 2. Renkli kalemler
Uygulayıcı İçin Ön Hazırlık	1. Çalışma Yaprağı-1 grup sayısı kadar A3 boyutunda çoğaltılır. 2. Öğrencilerden grup çalışmasında kullanmaları için önceden renkli kalemler getirmeleri istenir.
Süreç (Uygulama Basamakları):	<ol style="list-style-type: none">1. Etkinliğin amacının grup çalışmalarında farklı roller üstlenmek olduğu açıklanır.2. Öğrencilere "farklı roller üstlenerek grup çalışması yapmak" konulu bir duvar gazetesi hazırlayacakları söylenir.3. Duvar gazetesi için grup halinde çalışacakları açıklanarak öğrenciler 4'er kişilik gruplara ayrılır.4. Grup çalışmasında 4 farklı rol bulunmaktadır. Bu roller; Editör, Köşe Yazarı, Karikatürist, Şair.5. Grup sürecinde her öğrencinin her rolü deneyimleyeceği söylenir ve bu rollerin açıklaması yapılır: <i>Editör: Gazetede yayınlanacak olan içeriği gözden geçirir, imla hatalarını düzeltir, eksikleri tamamlar ve son halini verir.</i> <i>Köşe Yazarı: Gazete için içerik üreterek yazı yazar.</i> <i>Karikatürist: Mizahi bir bakış açısıyla gazete için çizim yapar.</i> <i>Şair: Gazete için şiir yazar.</i>6. Her gruba Çalışma Yaprağı-1 verilir ve Çalışma Yaprağı-1'de yer alan görevleri yerine getirmeleri istenir. Öncelikle gruptan bir öğrenci Editör, bir öğrenci Köşe Yazarı, bir öğrenci Karikatürist ve bir öğrencide Şair rolü ile grup çalışmasına başlar.7. Öğrencilere ilk rollerini tamamlamaları için 5 dakika süre verilir. 5 dakikanın sonunda Editör olan öğrenci köşe yazarı; köşe yazarı olan öğrenci

Süreç (Uygulama Basamakları):

- Karikatürist; Karikatürist olan öğrenci şair; şair olan öğrenci editör rolü ile grup çalışmasına devam eder.
- Her 5 dakika sonrasında roller değiştirilir ve toplam 20 dakikanın sonunda her öğrenci her rolü üstlenmiş olur.
 - Grup çalışması bittikten ve duvar gazetesi hazırlandıktan sonra grupların çalışmaları panoya asılır.
 - Öğrencilerin duvar gazetelerini incelemelerine izin verildikten sonra sınıf etkileşimine şu sorularla devam edilir;
 - Grup çalışmasında size keyifli gelen neleri fark ettiniz?
 - Grup çalışması sürecinde sizi zorlayan neleri fark ettiniz?
 - Zorlandığınız roller oldu mu? Olduysa hangi rollerdi?
 - Keyifle çalıştığınız roller oldu mu? Olduysa hangi rollerdi?
 - Editörlük yapmak sizin için nasıldı?
 - Rollerinizi değiştirdiğinizde kalan çalışmanın üzerinden devam etmek nasıldı?
 - Duvar gazetenize isim bulmakta zorlandınız mı?
 - Ortak bir ürün ortaya çıkarmak nasıldı?
 - Paylaşımlar alındıktan ve sınıf etkileşimine yeterli süre ayrıldıktan sonra *"Bugün grup çalışmasında farklı roller üstlendiniz. Bazı rollerde zorlandınız, bazı rollerde keyifle çalıştığınızı ifade ettiniz. Ortak karar vermenin, grupla birlikte hareket etmenin zorlukları olsa da ortaya çıkan duvar gazetesi grubunuzun ürünü oldu."* açıklamasıyla etkinlik sonlandırılır.

Kazanımın Değerlendirilmesi:

- Duvar Gazeteleri 1 hafta boyunca panoda kalır.

Uygulayıcıya Not:

- Çalışma Yaprağı-1, A3 boyutunda çıktı alınamadığında fon kartonu kullanılarak etkinlik öncesinde gerekli hazırlık yapılır.

Özel gereksinimli öğrenciler için;

- Grup çalışması sırasında akran eşleştirme yapılarak akran desteği sağlanabilir.
- Etkinliğin tamamlanması için ek süre verilebilir.
- Duvar gazetesi hazırlanırken öğrencinin üstlendiği rolü görsellerle ya da sözel olarak paylaşmasına olanak sağlayarak alternatif tepki vermeleri sağlanabilir.

Etkinliği Geliştiren:

Tayyibe YAMAN AKPINAR

Gazetenizin logosunu buraya çizin.

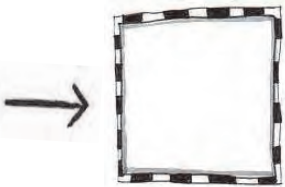

Gazetenizin adını buraya yazın.

.....

GAZETESİ

Gazetenizin manseti

Şiirinizi buraya yazın.

.....

ŞAİR

GRUP ÇALIŞMASINDA FARKLI ROLLER ÜSTLENIYORUM!

Resminizi buraya çizin.



KARIKATURİST

Yazınızı buraya yazın.

.....

KÖŞE YAZARI

Gazetenizin tarihini buraya yazın.

.....

Çalışma Yaprağı 1

3. SINIF ETKİNLİKLERİ

BANA LİDER DENİR

Gelişim Alanı	Sosyal Duygusal
Yeterlik Alanı	Kişiler Arası Beceriler
Kazanım/Hafta	Grup çalışmalarında liderlik becerileri gösterir. / 34. Hafta
Sınıf Düzeyi	3.Sınıf
Süre	40 dk (Bir ders saati)
Araç-Gereçler	<ol style="list-style-type: none"> 1. Çalışma Yaprağı-1 2. Çalışma Yaprağı-2 3. Çalışma Yaprağı-3 4. Etkinlik Bilgi Notu
Uygulayıcı İçin Ön Hazırlık	<ol style="list-style-type: none"> 1. Çalışma Yaprağı-1 etkinlikten önce poster boyutunda çıkarılmalıdır. 2. Çalışma Yaprağı-3 sınıftaki öğrenci sayısı kadar çoğaltılmalıdır.
Süreç (Uygulama Basamakları):	<ol style="list-style-type: none"> 1. Aşağıdaki açıklama ile etkinlik başlatılır: <i>"Bugün sizlerle bir liderin kim olduğunu, liderin hangi becerilere sahip olduğunu öğrenecek ve bu becerileri uygulamaya yönelik bir etkinlik yapacağız."</i> 2. Tahtaya "Lider" kelimesi yazılır. Öğrencilere "Bu kelime size ne çağırıştırıyor?" diye sorulur. Alınan cevaplar tartışılır ve aşağıdaki yönerge öğrencilere verilir. <i>"Çocuklar lider, insanları belli amaçların gerçekleşmesi için toplayan ve bu amaç için harekete geçiren kişidir ve bu kişiler belirli becerilere sahiptir."</i> 3. Poster boyutunda çıkartılan Çalışma Yaprağı-1'i tahtaya yapıştırılır ve öğrencilerle açıklama ve soru paylaşılır: <i>"Posterde bazı liderlik becerileri yazılı. Şimdi hep birlikte bu liderlik becerilerini inceleyelim. Bu becerilerden hangilerinin anlamlarını biliyorsunuz?"</i> 4. Gönüllü öğrencilerin paylaşımlarından sonra öğrencilerin paylaşımlarına ek olarak Etkinlik Bilgi Notundan yararlanılarak Çalışma Yaprağı-1'deki liderlik becerileri açıklanır. 5. Öğrencilere öğrenilen bu liderlik becerilerini kullanacağımız bir etkinlik yapılacağı söylenir ve Çalışma Yaprağı-2'deki örnek olay okunur. 6. Daha sonra öğrencilere Çalışma Yaprağı-3 dağıtılır ve kendilerini örnek olaydaki arkadaş grubunun lideri olarak düşünmeleri ve soruları buna göre cevaplandırmaları istenir.

Süreç (Uygulama Basamakları):

7. Tüm öğrencilerin yazma işlemi tamamlandıktan sonra öğrencilerden etkinliğe dair paylaşımları alınır ve aşağıdaki tartışma soruları yöneltilir.

- Bir grubun lideri olarak neler yaptınız?
- Grup lideri olmak size neler hissettirdi?
- Hangi liderlik becerilerine sahip olduğunuzu düşünüyorsunuz?
- Günlük hayatınızda hangi liderlik becerilerinizi kullanıyorsunuz?
- Grupta bir lider olmadığı zaman neler olabilir?
- Grup liderinin bir grup için önemi nedir?

8. Aşağıdaki açıklama ile süreç sonlandırılır:

"Çocuklar bir grubun lideri olmak liderlik becerilerini kullanarak üstlendiğimiz sorumlulukları yerine getirmeyi gerektirir. Liderlik becerilerimizi geliştirdikçe takım çalışmalarında liderlik rolü üstlenebilir ve çalışmalarımızın daha verimli olmasını sağlayabiliriz."

Kazanımın Değerlendirilmesi:

1. Öğrencilerden bugün dersteki örnek olayı veya kendilerinin oluşturdukları bir örnek olayı aile üyeleri ile paylaşmaları ve aile üyelerine liderlik ederek örnek olaydaki sorunu çözmeye çalışmaları istenir. Öğrencilere liderlik deneyimlerini arkadaşları ile paylaşmaları söylenir.

Uygulayıcıya Not:

1. Örnek olay sınıftaki problem durumlarına veya uygulayıcının ele almak istediği bir konuya göre değiştirilebilir.

Özel gereksinimli öğrenciler için;

1. Çalışma Yaprağı-1 daha büyük boyutlarda ve Çalışma Yaprağı-3 daha büyük puntoda ya da Braille yazı ile hazırlanarak materyallerde uyarlama yapılabilir.
2. Liderlik hakkında yapılan açıklamalar daha sade ifade edilerek ve Çalışma Yaprağı-3'te yer alan tüm soruların tamamlanması yerine daha az sayıda sorunun yanıtlanması istenerek etkinlik basitleştirilebilir.
3. Çalışma Yaprağı-3'ün dağıtımında öğrencilerden destek alınarak sosyal çevre düzenlenebilir.

Etkinliği Geliştiren:

Özge TIĞLI

Çalışma Yaprağı 1

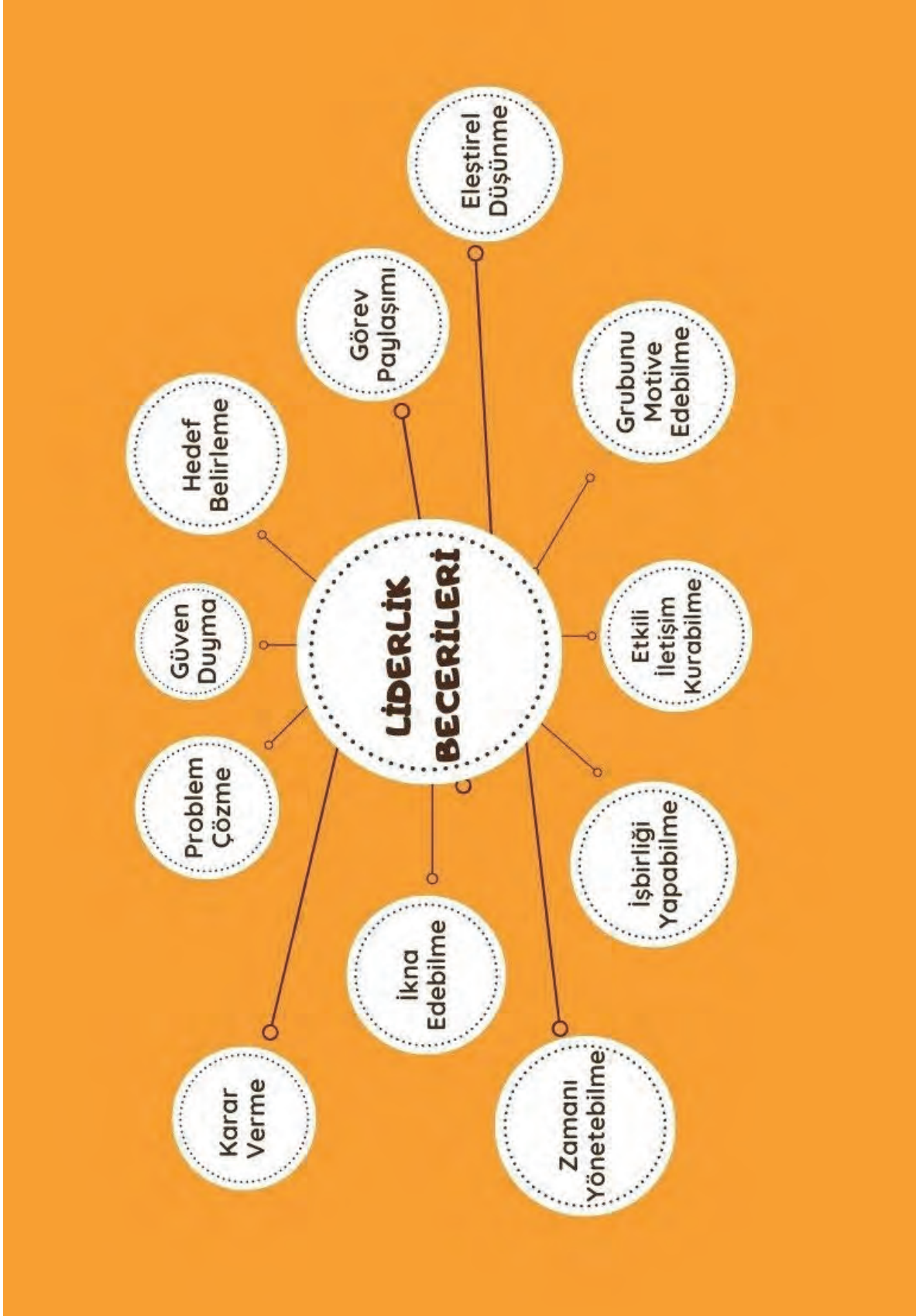

ETKİNLİK BİLGİ NOTU

KARAR VERME	Bir iş, durum veya sorun hakkında düşünülerek verilen kesin yargı ya da yapılan seçimdir.
PROBLEM ÇÖZME	Bir problemin tanımlanması, sorunun nedeninin belirlenmesi, çözüm için alternatiflerin seçilmesi ve çözümün uygulanmasıdır.
GÜVEN DUYMA	Bir şeye inanmak, ondan emin olmaktır.
HEDEF BELİRLEME	Varılmak istenen noktanın belirlenmesidir.
GÖREV PAYLAŞIMI	Ortada olan görevlerin kişiler arasında paylaşılmasıdır.
İKNA EDEBİLME	Bir konuda birini ya da birilerini inandırabilmektir.
ZAMANI YÖNETEBİLME	Zamanın belirli etkinlikler arasında nasıl paylaşılacağını organize etme ve planlama sürecidir.
İŞ BİRLİĞİ YAPABİLME	Birden fazla kişinin aynı amaç doğrultusunda birlikte çalışmasıdır.
ETKİLİ İLETİŞİM KURABİLME	Karşıdaki kişiyi ilgiyle dinlemek, kendini ifade edebilmek.
EMPATİ KURABİLMEK	(Kişinin kendisini karşıdaki kişinin yerine koyabilmesi), hoşgörülü ve önyargısız davranmak vb.dir.
GRUBUNU MOTİVE ETME	Grubun belirli bir konu üzerinde isteklenmesini sağlamaktır.
ELEŞTİREL DÜŞÜNME	Bir konuyu pek çok yönüyle ele alarak kanıtları değerlendirmektir.

KAYNAK:

Ogurlu, Ü. (2012). Liderlik becerileri geliştirme programının üstün zekâlı olan ve olmayan öğrencilerin liderlik becerilerine etkisi. İstanbul Üniversitesi, İstanbul.

Çalıřma Yaprađı 2

Dün akřam yakın arkadaşlarınız ile haberleřtiniz ve bir parka gidip basketbol oynamaya karar verdiniz. Ertesi gün planlanan saatte buluřtunuz ve yola koyuldunuz. Yol gittikçe kısaldı ve basketbol oynayacađınız parka dođru yaklařtınız. Yürümeye devam ederken bir yerlerden arka arkaya ve oldukça yüksek bir miyavlama sesinin geldiđini fark ettiniz. Hepiniz durdunuz ve sesin nereden geldiđini anlamaya çalıřtınız. Etrafta bakınmaya bařladıđınız anda bir kedinin ağacın dalında sıkıřmıř olduđunu ve bu nedenle sürekli miyavladıđını fark ettiniz. Grup arkadaşlarınız ile ne yapacađınızı bilemediniz ve birbirinize bakakaldınız.

Çalışma Yaprağı 3

Eğer bu grubun lideri siz olsaydınız;



✧ *Bu durumda nasıl bir karar verirdiniz?*

✧ *Bu problemi nasıl çözerdiniz?*

✧ *Hangi arkadaşlarınıza hangi görevleri verirdiniz? Neden?*

✧ *Arkadaşlarınız görevlerini yerine getiremediklerinde onlara nasıl yaklaşırdınız?*

✧ *Eğer problem bu yolla çözülemeyecek olursa nasıl bir yol izlerdiniz?*



3. SINIF ETKİNLİKLERİ

NE YAPACAĞIMI BİLİYORUM

Gelişim Alanı	Sosyal Duygusal
Yeterlik Alanı	Kişisel Güvenliğini Sağlama
Kazanım/Hafta	Olağan dışı durumlarda nasıl hareket etmesi gerektiğini örneklerle açıklar. / 35. Hafta
Sınıf Düzeyi	3.Sınıf
Süre	40 dk (Bir ders saati)
Araç-Gereçler	1. Etkinlik Bilgi Notu 2. Çalışma Yaprığı-1 3. A4 kağıdı
Uygulayıcı İçin Ön Hazırlık	1. Etkinlik Bilgi Notu etkinlik öncesinde okunur. 2. A4 boyutundaki kâğıtlar ikiye kesilerek öğrenci sayısı kadar A5 boyutunda kâğıt elde edilir. 3. Çalışma Yaprığı-1'in poster şeklinde çıktısı alınır ve tahtaya asılır.
Süreç (Uygulama Basamakları):	1. Aşağıdakine benzer şekilde etkinliğe giriş yapılır. <i>"Bugün olağan dışı durumlarda nasıl hareket etmemiz gerektiği ile ilgili bir etkinlik yapacağız. Öncelikle "Olağan dışı durum nedir?" bu sorunun cevabını bulalım.</i> <ul style="list-style-type: none">• Siz olağan dışı durum denildiğinde ne anlıyorsunuz?• Sizce hangi durumlar olağan dışı durumlardır?• Olağan dışı durumların insanlara etkileri nelerdir?" 2. Gönüllü birkaç öğrencinin cevapları alındıktan sonra olağan dışı durumlar ile ilgili açıklama yapılır. <i>"Olağandışı durum, günlük yaşamın ve toplumsal düzenin bozulması, kesintiye uğraması şeklinde tanımlanabilir. Olağandışı durumlar can ve mal kaybı yaratabilir. Böyle zamanlarda fiziksel ihtiyaçlarımızın yanında psikolojik ihtiyaçlarımız da olabilir. Fiziksel ihtiyaçları gidermek daha kolay olabilir; çünkü bunlar rahatlıkla gözlemlenir. Gıda, su, barınma, tuvalet, hijyen gibi fiziksel ihtiyaçların tespiti ve giderilmesi daha kolaydır; oysa güvenlik, mahremiyet, şefkat gibi psikolojik bazı gereksinimler de gözle görülmesi bile hayati önem taşır."</i> 3. "Şimdi sizlere bazı resimler göstereceğim ve bu resimlerle ilgili bazı sorular soracağım." denilerek etkileşim devam ettirilir. 4. Öğrencilere Çalışma Yaprığı-1'de yer alan resimler teker teker gösterilirken

Süreç (Uygulama Basamakları):

o resimle ilgili aşağıdaki sorular sorulur. Her resme ilişkin gönüllü öğrencilerin cevapları alındıktan sonra diğer resme geçilir.

- Resimdeki çocuk nasıl bir olağanüstü durum yaşamış?
 - Resimdeki çocuk şu anda hangi duyguları yaşıyor olabilir?
 - Resimde gördüğünüz olağanüstü durumu yaratan olay yaşandığı sırada çocuk nasıl hareket etmiş olabilir?
 - Resimde gördüğümüz olağanüstü durumu biz yaşıyor olsaydık o anda nasıl hareket etmemiz doğru olurdu?
 - Resimdeki çocuk yaşadığı olağandışı durum sonrasında neler yapmalıdır?
 - Resimdeki çocuk yaşadığı bu olağan dışı durumla ilgili kimlerden destek alabilir?
5. Görseller ve üzerine konuşulacak sorular tamamlandıktan sonra etkinlik aşağıdaki tartışma soruları ile devam ettirilir.
- Bu etkinliği yaparken neler hissettiniz?
 - Bu etkinlikte en çok hangi görselde zorlandınız?
 - Bu etkinlikte neleri fark ettiniz?
 - Bu etkinlikte neler öğrendiniz?
6. Öğrencilerin sorulara yönelik paylaşımları bittikten sonra aşağıdaki şekilde etkinlik sonlandırılır.

"Günlük hayatımızı etkileme ihtimali olan ve olağan dışı durumlar yaratacak olaylar vardır. Bunlar deprem, sel gibi doğal afetler, savaşlar, trafik kazaları, hastalıklar ve benzeri olaylardır. Bu olaylar ve yarattığı durumlar bizleri etkileyebilir. Bu durumların etkilerinden kurtulmak ve olağan, normal hayatımıza dönmek için öncelikle kendimizin farkında olmalıyız. Neler hissettiğimizin, nasıl bir durumda olduğumuzun, bu durumda nasıl hareket etmemiz gerektiğinin farkında olmalı, durumun bizde yarattığı olumsuz etkilerle başa çıkabilmeliyiz. Bazen kendi başımıza başa çıkmakta zorlanabiliriz ve başkalarının yardımıyla bu durumu atlatabiliriz. Aile büyüklerinizin yanı sıra öğretmenleriniz, varsa eğer okuldaki psikolojik danışman/rehber öğretmenler de sizlere destek olacaktır."

Kazanımın Değerlendirilmesi:

1. Öğrencilere A5 boyutunda boş kâğıtlar dağıtılır. Öğrencilerin etkinlik sırasında üzerinde konuştukları resimlerden birini seçmeleri, olağan dışı durum ile ilgili yapılması gerekenleri yapmış ve sonrasında hayatı olağan, normal haline dönmüş olan çocuğun resmini yapmaları ve ertesi gün okula getirmeleri istenir. Resimler sınıf panosuna asılır.

Uygulayıcıya Not:

1. Etkinlik sırasında öğrencilerle ilgili özel durumlar ortaya çıkması halinde rehberlik servisine yönlendirme yapılmalıdır.
2. Gerek duyulursa doğal afetler sırasında ve sonrasında yapılması gerekenlere AFAD resmi internet sitesinden ulaşılabilir.
3. Uygun fiziksel koşullar varsa (etkileşimli tahta, projeksiyon) Çalışma Yaprağı-1'deki resimler yansıtılabilir.

Özel gereksinimli öğrenciler için;

1. Çalışma yaprağındaki sorular basitleştirilerek ve yanıtları ile ilgili hatırlatmalar yapılarak öğrenciler desteklenebilir.
2. Resimler kontrast renkte bir zemin üzerine yapıştırılarak veya dokunsal özellikler eklenerek görme bakımından işlevsel hale getirilebilir.
3. Tartışma soruları basitleştirilerek öğrencilerin katılımları artırılabilir.

Etkinliği Geliştiren:

Mehtap AKKURT

Çalışma Yapağı 1

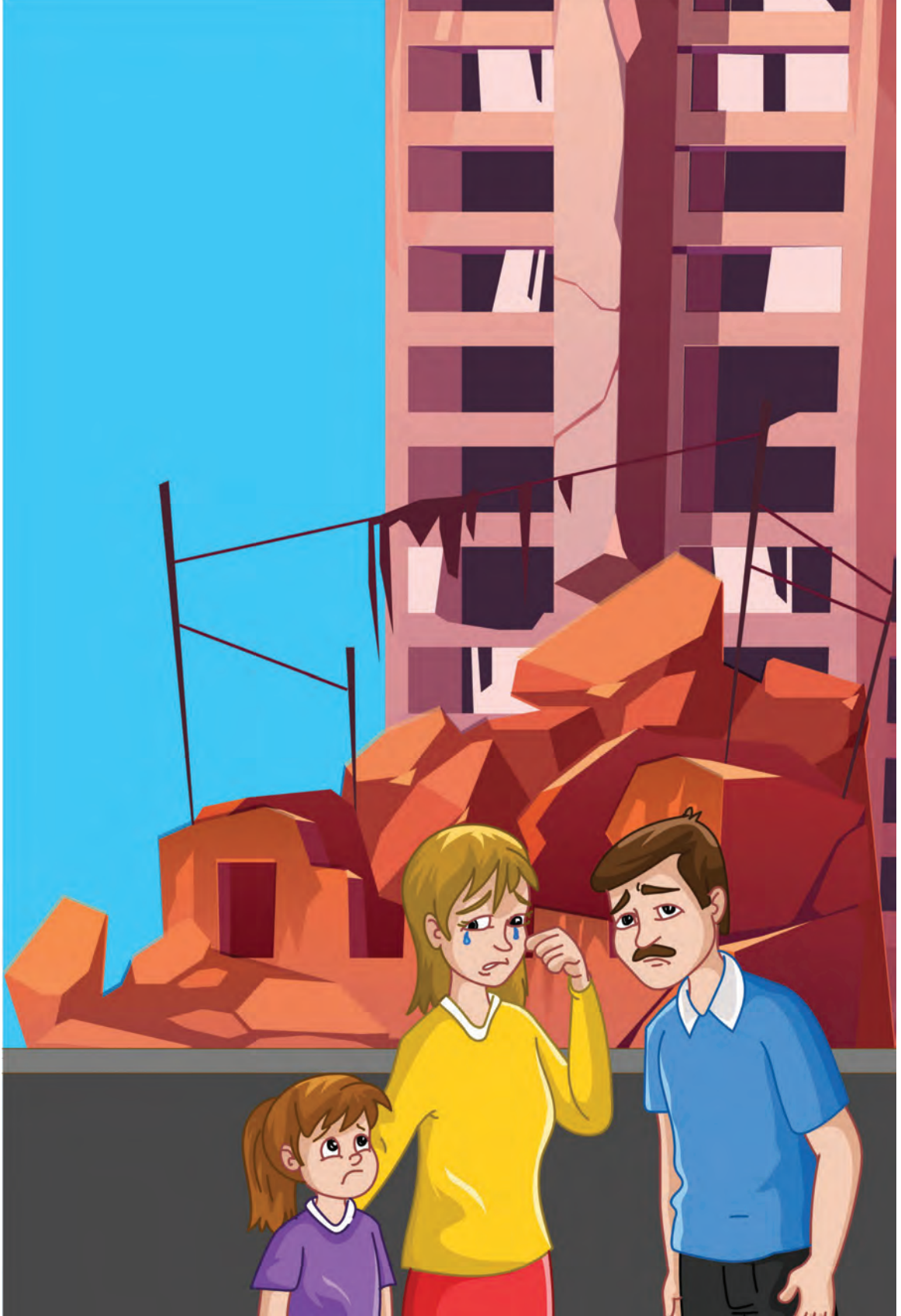







ETKİNLİK BİLGİ NOTU

TRAVMA VE TRAVMAYA VERİLEN TEPKİLER ¹

Tanı sınıflandırma sistemleri, kişinin gerçek bir ölüm ya da ölüm tehdidi alması, ağır yaralanması, kendisinin ya da başkalarının fizik bütünlüğünü tehdit eden bir olayı yaşamış olması veya tanıklık etmesini travma olarak tanımlamaktadır.

Travma anında çocuklar, bir çocuğun perspektifinden mantıklı olabilmesine rağmen dışarıdan birine son derece mantıksız görülen davranışlar da sergilerler. Bu tür mantıksız davranışların nedeni çocukların bu tür durumlarda nasıl tepki vermeleri veya nasıl davranmaları gerektiği konusunda gerekli bilgiye sahip olmamalarıdır. Bu nedenle, yetişkinlerin kriz durumlarında veya tehlikeli bir durumla karşılaştıklarında ne yapmaları gerektiği konusunda çocukları bilgilendirmeleri gerekir.

Çocuklar arasındaki görülen en yaygın travma sonrası tepkilerden bazıları şunlardır (Dyregrov, 2010):

- Kırılganlık, korku, kaygı
- İstenmeden tekrarlanan güçlü anılar
- Uyku sorunları
- Suçluluk duygusu ya da kendini suçlama
- Kaçınma davranışları
- Konsantrasyon güçlükleri
- Öfke
- Üzüntü
- Bedensel tepkiler
- Gerileme (regresyon)
- Olayı tekrar tekrar zihninde canlandırma
- Sosyal ilişkilerde sorun yaşama
- Anlam ve değerlerde değişim

Yukarıda sözü edilen tepkiler afetlere ve travmatik olaylara karşı verilen normal tepkilerdir. Bir başka ifadeyle olağan dışı bir duruma verilen normal tepkilerdir. Yukarıda belirtilen tepkilerin sıklığı ve şiddeti kişiden kişiye farklılık gösterebilir. Travma sonrası gösterilen tepkilerin bir aydan sonra sıklığının ve şiddetinin artması, günlük yaşam düzeninde aksaklıklara sebep olması, iş, okul, aile, arkadaş sisteminde sorunların artarak devam etmesi durumunda ruh sağlığı uzmanından profesyonel destek alınması gerekmektedir.

Öğretmenlerin Yapması Gerekenler

- Öncelikle öğrencilerin kendilerini güvende hissetmelerini sağlamalı ve yaşadıkları durumla ilgili kendilerine destek oldukları hissettirilmelidir.
- Yaşadıkları olaydan etkilenebileceklerinin farkına varmaları sağlanarak birtakım fizyolojik tepkiler, duygu, düşünce ve davranışsal değişimler gösterebilecekleri ve bunları açığa çıkarmalarının normalleşme sürecinde gerekliliği ifade edilmelidir.
- Olaydan kendisinin de etkilendiğini veya etkilenebileceğini öğretmen de açıkça dile getirip duygu, düşünce ve davranışlarını paylaşmalıdır.
- Bulunduğu bölgenin alışkanlıklarına göre onların anlayabileceği şekilde yaşanan olay ve kayıpla ilgili yapılacak olanlar ifade edilmelidir. (baş sağlığı gibi)
- Olayla ilgili bir durum, yaşantı veya anı şimdiki zaman ekleri ile değil de geçmiş zaman ekleri ile ifade edilmelidir. (di/miş'li geçmiş zaman ekleri)

• Yaşa uygun açıklamalar yapılmalı, soyut kavramlardan kaçınmalı ve birlikte bu zor durumun üstesinden gelineceği vurgusu yapılmalıdır.

• Öğrencilerin olayla ilgili konuşmalarına ve soru sormalarına izin verilerek duygularını açıklamalarına fırsat verilmelidir.

• Olay sonrası kayıplar yaşandıysa yas tepkileri olacaktır. Bu tepkiler esnasında hayatın bir şekilde devam ettiği vurgulanmalıdır. Korku, kaygı, çaresizlik ve okula devamsızlık gibi psikososyal belirtiler olduğunda yaşamın devamlılığı konusunda birliktelik için okulun önemli bir araç olduğu belirtilmelidir.

• Gerekli durumlarda öğrencilerin profesyonel destek almaları sağlanmalıdır.

Öğrencilerin Yapması Gerekenler

• Öğrenciler yaşanan olayla ilgili öğretmenlerinin duygu ve düşüncelerinin farkına varmalıdırlar.

• Olaydan sonra öğrenciler üzüntü, endişe, korku, kızgınlık ve öfke hissedebilir. Bunların normal olduğunu kabul etmelidirler.

• Uyku bozuklukları, davranış problemleri ve fiziksel rahatsızlıklar sonucu sürekli bir uyarılmışlık hâli olabilir. Öğrenciler bu durumun kişiler arası farklılıklar gösterebileceğini bilmelidir.

• Mümkün olduğu kadar normal, rutin günlük yaşantıya bağlı kalınarak duygu ve düşüncelerini ifade etmekten çekinmemelidir.

• Farkına varıp, belli bir süre sonra şikâyetlerinde bir azalma olmaz ve aksine devam ederse veya artarsa öğretmenlerine bu durumu bildirmelidir.

1 KAYNAK:

Millî Eğitim Bakanlığı. (Kasım 2020). Psikososyal Destek Hizmetleri Doğal Afet (Deprem) Psikoeğitim Programı – İzmir Okul Öncesi – İlkokul. Erişim adresi https://orgm.meb.gov.tr/meb_iys_dosyalar/2020_11/22145316_izmir_ilkokul_kitapcik-r.pdf
Millî Eğitim Bakanlığı. (2020). Önleyici Destek Programı. Erişim adresi https://orgm.meb.gov.tr/meb_iys_dosyalar/2020_11/26160527_Psikososyal_Onleyici_Kitap.pdf

3. SINIF ETKİNLİKLERİ

NELERİ HATIRLIYORUM?

Gelişim Alanı	Ortak
Yeterlik Alanı	Ortak
Kazanım/Hafta	Sınıf rehberlik programı etkinliklerine/yaşantılarına ilişkin duygu ve düşüncelerini yansıtır. / 36. Hafta
Sınıf Düzeyi	3.Sınıf
Süre	40 dk (Bir ders saati)
Araç-Gereçler	1. Çalışma Yaprağı-1
Uygulayıcı İçin Ön Hazırlık	1. Sene boyunca gerçekleştirilen sınıf rehberlik çalışmaları ve kazanımları gözden geçirilir. 2. Altı şapka düşünce tekniği gözden geçirilir 3. Çalışma Yaprağı-1 grup sayısı kadar çoğaltılır
Süreç (Uygulama Basamakları):	<ol style="list-style-type: none"> 1. Etkinliğin amacının sene boyunca sınıf rehberlik programı etkinliklerine/yaşantılarına ilişkin duygu ve düşüncelerini yansıtmak olduğu açıklanarak etkinliğe giriş yapılır. 2. Sınıftaki öğrenciler 6 gruba ayrılırlar. 3. Gruplara Çalışma Yaprağı-1 dağıtılarak öğrencilerden her şapkanın yanında yer alan soruları kendi aralarında tartışmaları ve ortak ya da farklı duygu ve düşüncelerini belirlemeleri ve not etmeleri istenir. 4. Grupların 15 dakika içerisinde çalışmalarını tamamlaması beklenir. 5. Ardından sırası ile grup üyeleri sene boyunca yapılan sınıf rehberlik etkinliklerine ilişkin yaşantılarını, duygu ve düşüncelerini sırası ile paylaşır. Paylaşımlar çalışma yaprağındaki şapka sırasına göre gerçekleştirilir. 6. Öğrencilere "Önce beyaz şapkayı takıyoruz. Bu sene sınıf rehberlik etkinliklerinde neler yaptınız? Neler öğrendiniz?" sorusu yöneltilir. Tüm gruplar düşüncelerini paylaşır. Ardından kırmızı şapka takılır. Benzer yönerge ile devam edilir. 7. Tüm gruplar paylaşımında bulduktan sonra aşağıdaki sorular ile devam edilir. <ul style="list-style-type: none"> • Bu sene sınıf rehberlik etkinlikleri uygulanırken aklınızda kalan bir anıyı paylaşır mısınız? • Katılmaktan en keyif aldığınız etkinlikler ve katılmaktan çok hoşlanmadığınız etkinlikler hangileridir? 8. Öğrencilerden paylaşımları alındıktan sonra aşağıdaki yönerge ile etkinlik sonlandırılır.

Süreç (Uygulama Basamakları):

"Bu sene sınıf rehberlik etkinlikleri ile akademik anlayış ve sorumluluk geliştirme, okula uyum sağlama, eğitsel çalışmalarınız planlayabilme gibi eğitim öğretim hayatınıza yönelik etkinliklere katıldınız. Kendinizi tanıırken, kişisel güvenliğinizi sağlamanın yollarını değerlendirip, kişiler arası becerileri geliştirmek için çalıştınız. Meslekleri tanıırken çalışma ve üretmenin anlamını önemini değerlendirdiniz. Bütün bu bilgi ve beceriler sizlerin yaşamda daha sağlıklı olmanız, iyi olmanız ve güçlü yanlarınızı geliştirmeniz için önemlidir. Bu dönemin sonuna geldik. Bundan sonra da öğrendiğiniz bilgi ve becerileri gözden geçirip uygulamaya devam edebilir, yardıma ihtiyaç duyduğunuzda benden, okul psikolojik danışmanınızdan/rehber öğretmeninizden destek isteyebilirsiniz."

Kazanımın Değerlendirilmesi:

1. Öğrencilerden sınıf rehberlik etkinliklerine yönelik duygularını ve düşüncelerini anlatan bir resim yapmaları istenir. Resim EBA üzerinden paylaşılabilir.

Uygulayıcıya Not:

1. Bu etkinliğin EBA üzerinden canlı derslerde gerçekleştirilmesi halinde öğrencilere bireysel olarak belirli bir süre verilip duygu ve düşünceleri üzerine konuşmaları için fırsat tanınabilir.
2. Çalışma yaprağı EBA'ya yüklenebilir.

Etkinliği Geliştiren:

Hicran ÇETİN GÜNDÜZ

Çalışma Yaprağı 1

NELERİ HATIRLIYORUM?

Bu sene rehberlik etkinliklerinde pek çok çalışma yaptınız. Bu etkinliklere ve yaşantılarınıza ilişkin duygu ve düşüncelerinizi birlikte tartışıp paylaşır mısınız?

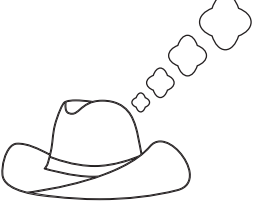
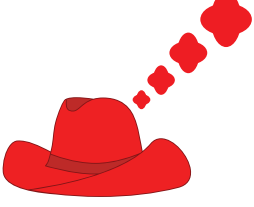
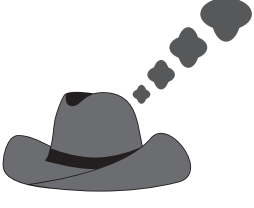
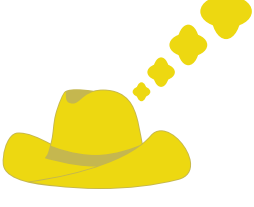
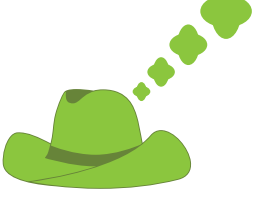
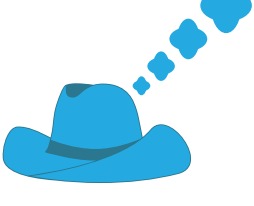
	Bu sene sınıf rehberlik etkinliklerinde neler yaptınız? Neler öğrendiniz?
	Rehberlik etkinliklerine yönelik duygularınız neler? Sizi heyecanlandıran etkinlikler neler?
	Rehberlik etkinliklerinde yaşadığınız olumsuz düşünce ve duygular var mı? Varsa neler?
	Rehberlik etkinliklerine yönelik iyimser düşünceleriniz neler? Avantajlı yanları neler?
	Rehberlik etkinliklerinin daha iyi yapılması ve geliştirilmesi için düşünceleriniz neler?
	Rehberlik etkinliklerinde öğrendiklerinizi yaşamınıza aktarabilme ve uygulayabilme konusunda düşünceleriniz nelerdir?